

**HÜPPE**  
SHOWER AND SOUL

**2014**  
**KABİN**  
Fiyat Katalođu

# Banyonuzda bir dünya markası !

Temeli 1889'da Justin Hüppe tarafından Almanya'da atılan HÜPPE, 1996 yılında kıta Avrupa'sını duş kabini ile tanıştıran firma oldu. Avrupa duş kabini sektörünün ilk temel taşı olan HÜPPE, sektöründe çığır açan, bugün duş kabini standart olarak algılanan inovatif yenilikleri ve standartların da üzerinde oturduğu üstün kalite anlayışı ile dünya duş kabini sektörünün inovasyonlarını merakla beklediği bir trend belirleyici olmuştur.



2012



1966



## Duş almak temizlenmenin de ötesinde birşey...

HÜPPE için duş almak temizlenmenin de ötesinde bir olgu. Bir rahatlama, bir tazelenme, hoş bir ateşleyici. Güne başlarken size güç katar. Akşam alınan bir duş ise tüm olumsuz düşüncelerden beyninizi arındırıp, rahat bir uyku sağlar.



## Detaya odaklanmak...

Yapılan her işte entegre bir yaklaşım sergileyen HÜPPE, detaya odaklanarak kullanıcıların hayat kalitesini her gün biraz daha iyileştirmek için canla başla çalışıyor.



## Bir duş kabini beklentileriniz neler olabilir?

Herşeyden önce fonksiyonel, abartısız ve zarif bir görünüm mü ? Zekice tasarlanmış detaylarıyla kendini farklı kılabilen özgün, stil sahibi bir dizayn mı ?

Arayışlarınıza cevap verebilmek için HÜPPE, dünyaca ünlü Jette Joop, Target Design, Karim Rashid, Phoenix Design, Porsche Design gibi tasarım firmaları ile çalışıyor.



**İzin verin, hayalinizdeki banyoyu gerçeğe dönüştürelim.**

# HÜPPE bir Dünya Şirketi....

İki farklı ülkede üretim tesisleri ve kıta Avrupa'sının hemen hemen tümünde kendi satış ofisleri veya temsilcilikleri ile HÜPPE tam bir dünya şirkettir. Tüm HÜPPE üretim tesisleri aynı üretim ve kalite felsefesi ile yönetilir ve "üstün Alman mühendisliği ve hassasiyeti" ne uygun üretim yaparlar. En üst düzey teknoloji ile donatılmış 3 üretim merkezinden ikisi Bad Zwischenahn - Almanya'da bir diğeri de Çerkezköy - Tekirdağ, Türkiye'dedir.



HÜPPE / Almanya



HÜPPE / Türkiye

HÜPPE İnşaat Malzemeleri Sanayi Ticaret A.Ş.  
HÜPPE Almanya üretim teknolojisi ve mühendisliği ile 10.000 m<sup>2</sup>'lik kapalı bir alanda üretim yapan, alanında Türkiye'nin en büyük ve en modern fabrikasına sahiptir.  
Üstün Alman Teknolojisi ve mühendisliği ile HÜPPE Çerkezköy tesislerinde üretilen ürünlerin %70'i Almanya, Hollanda, Belçika, Fransa, İspanya, İsviçre, Norveç, Finlandiya, Danimarka, Polonya, Avusturya, Çek Cumhuriyeti, Slovakya, gibi gelişmiş Avrupa ülkelerine ve Romanya, Bulgaristan, Yunanistan, Rusya, Gürcistan, Türki Cumhuriyetleri (Azerbaycan, Kazakistan, ...) gibi komşu ülkelere ihraç edilmektedir.  
HÜPPE grubunun dünyanın belirli bölgelerindeki temsilcileri aracılığı ile bu ürünlerle dünyanın herhangi bir yerinde karşılaşmanız da mümkündür.

## FARKIMIZ ÇOK AÇIK...

### Ürün Kalitesi:

- HÜPPE Almanya ile ortak oluşturulan "Malzeme Teknik Şartnamesi"ne mutlak uyum sağlayan malzeme temini.
- Malzeme temininden ürünün depoya girişine kadar her aşamada Kalite Kontrol (Temper cam, sızdırmazlık, fonksiyonellik testleri vb.).
- CE ve TÜV belgeleri.

### Üretim / Kapasite / Ürün Gamı:

- Türkiye' nin en yüksek üretim kapasitesi (tek vardiyada 160.000 adet/yıl).
- Zengin ürün, renk ve cam desen seçenekleri.
- Güçlü lojistik ve satış sonrası hizmetler.
- Tozun ve sudaki kirecin cama yapışmasını minimize eden Anti-Plaque teknolojisi.

## Tasarımcılarımız

HÜPPE global duş kabini sektöründe tanınmış tasarımcıları ilk ve tek kullanan şirket olmuştur. Avrupa'da Joop ailesinden Jette Joop, Karim Rashid, Target Design ile çalışılmış, Phoenix Design ve Porsche Design gibi dünyaca tanınmış tasarım firmaları ile çalışmalar devam etmektedir.

Son yıllarda HÜPPE'nin aldığı tasarım ödüllerinden bazıları;  
**IF Product Design, Interior Innovation, German Design, Plus X Award.**



Andreas Haug  
Phoenix Design



## PHOENIX DESIGN ■

*\*HÜPPE ile işbirliğimiz 2009 yılında başladı. "Phoenix Design" olarak görevimiz, HÜPPE için kişilere özel duş alanları tasarlamak. Çalışmalarımız; sabit, hareketli kapılar, cam desenleri, kapı kulpları, menteşeler gibi çok yönlü dekoratif öğeyi kapsamaktadır. Bu noktada hissettiğimiz heyecan, bütün bu detaylarla uyumlu büyük resim yaratma olgusunda gizli. Ayrıca, her bir ayrıntının birbiriyle uyumunu yakalamak bizim için çok önemli. Bütün bunların sonucunda amacımız HÜPPE'nin dizayn odaklı imajını daha da güçlendirmek.*



Tom Schönherr  
Phoenix Design

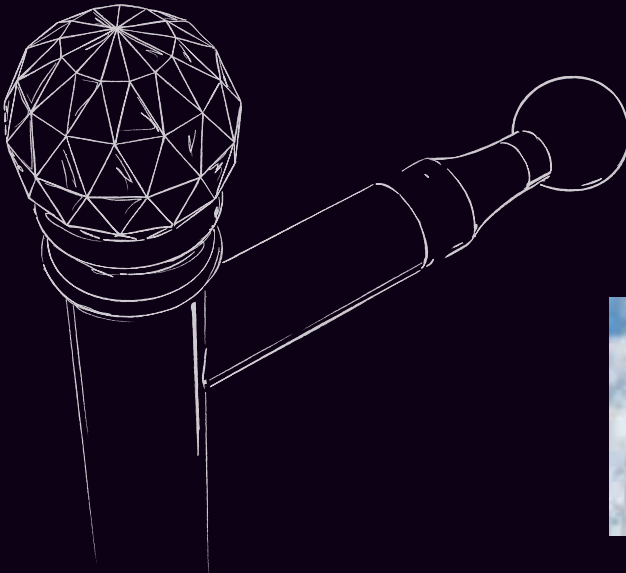

# Tasarım Ödülleri

HÜPPE Design victorian



HÜPPE Enjoy victorian



HÜPPE Design pure

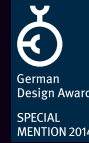

HÜPPE Design elegance



HÜPPE Enjoy pure



HÜPPE Enjoy elegance



HÜPPE Refresh pure



HÜPPE Studio Berlin pure



HÜPPE Studio Paris elegance



HÜPPE X1





### Uzun Ömürlü Kapı Mekanizması

HÜPPE, menteşe ömrünü garanti etme adına kapıları aralıksız 30.000 defa açma / kapama testinden geçirir. \*

\* TSE Standart: 20.000 döngü



### Darbeye Dayanıklılık

HÜPPE, kabinin üzerine düşülmesi durumunda camın çerçeveden çıkma olasılığını Darbe Dayanım Testi ile kontrol eder. \*

\* Kabinler 45 kg'lık kum torbalarıyla 45 derecelik açıdan darbe basıncına maruz bırakılarak sağlamlıkları test edilir.



### Su Sızdırmaz Uzun Ömürlü Manyetik Fitiller

Anti bakteriyel silikon ve manyetik filtrelerle kesin su sızdırmazlık.



### Basınca Dayanıklılık

HÜPPE tekne ve küvetlerini en az 10.000 defa 100kg'lık basınç uygulayarak dayanıklılık testine tabi tutar.



### Yüksek Temper Kalitesi

Cam kırılması durumunda 5x5 cm alandaki parçacık sayısı 4ve 6mm için HÜPPE standartlarına göre en az 80 adet olmalıdır.

\* TSE Standart : 40 parçacık



### 10 Yıl Yedek Parça Bulundurma Taahhüdü 2 Yıl İşçilik Garantisi

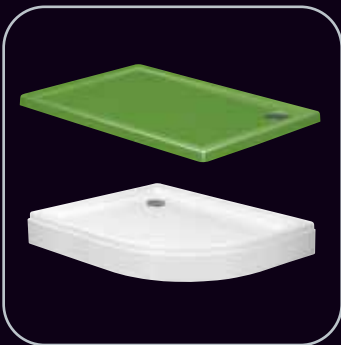

### %100 Saf Akrilik

Tekne ve Küvetlerde saf dökme akrilik.



### Easy Clean

### Kolay Temizlilik

Sürgülü kapı panellerinin alt raydan kolayca temizlenmesini sağlayan Klips Sistemi.

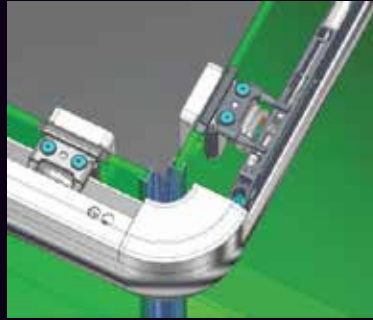

## Çift Yönlü Stoper

HÜPPE her gün kullanabileceğiniz harika bir performans, sağlamlık ve güvenilirlik sunuyor. Bu özellik sayesinde duş kabininizin kapıları artık yavaşça ve sessizce açılıp kapanıyor.

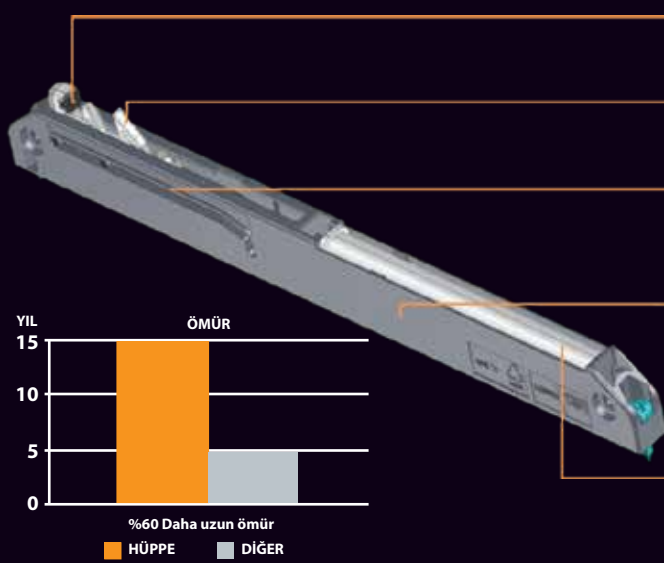

**TAMPON** - Sessiz kapanış sağlayan şok emici

**TUTUCU** - Akıcı ve yumuşak süzülüş sağlayan mekanizma

**KILAVUZ RAYI** - Sessiz kayma sağlayan ray

**PASLANMAZ ÇELİK YAY** - Az bakım gerektiren uzun ömürlü duş kabin yayı

**EMİCİ** - Hafif ve ağır camların hassas şekilde kapanışını sağlayan özel tasarımlı yavaşlatıcı mekanizma

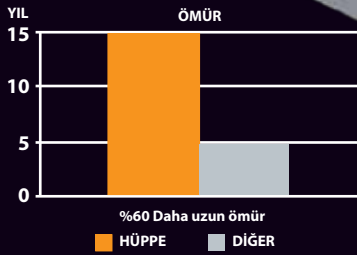

\*Soft Open-Close sadece Aura serisi düz kayar kapı çözümlerinde kullanılmakta olup, oval kabinlerde uygulanmamaktadır.



## Kolay Temizlik

Kireç zamanla duş kabin camlarının ve lavabo gibi seramik yüzeylerin gözeneklerine kadar ilerleyerek yüzeylerin temizliğini neredeyse imkansızlaştırır. Yüzeylerde matlaşma ve temizlik işlemlerine bağlı olarak aşınmalar ve çizilmeler meydana gelir. Bu olumsuz durumu önlemenin tek yolu suyun, kirin ve kirecin yüzeye temasını engellemektir. Anti-Plaques, yüzey üzerinde görülmeyen bir kimyasal tabaka meydana getirerek kir ve kirecin yüzeye temasını engeller. HÜPPE Anti-Plaques uygulaması, su itici özelliği sayesinde duş sonrası cam yüzeyinde oluşan su damlacıklarının kolayca uzaklaştırılmasına olanak vererek, cam yüzeyinde kireç ve kir lekelerinin çoğalmasını engeller. Unutulmaması gereken nokta, tek başına Anti-Plaques uygulaması cam üzerinde leke oluşumunu ortadan kaldırmaz. İyi bir sonuç almak için her kullanımdan sonra duş kabin camı, damlacıklar kurumadan mutlaka çekçek ile temizlenmelidir. Anti-Plaques'ın performans ömrü, kullanım sıklığına ve suyun kalitesine göre değişim gösterir.

\*Anti-Plaques tüm kabin modellerine uygulanabilir.



HÜPPE duş kabinleri TÜV-GS, CE ve TSE sertifikalarına sahiptir ve en üst düzeyde kalite güvenliğini garanti ederek TÜV testlerinin zorunlu kıldığı standartların da çok üstünde zorlayıcı testlerden geçirilirler.

# Renk Opsiyonları ve Cam Kuşlama Desenleri

## Kapı Çözümleri

	Ön Cephe			Kare / Dikdörtgen			Oval		Beşgen	Özel			
	Kayar	Açılır	Katlanır	Kayar	Açılır	Katlanır	Kayar	Açılır	Açılır	Kayar	Açılır	Katlanır	Sabit Panel
Aura	✓	✓		✓	✓		✓	✓	✓		✓		
Design	✓	✓	✓	✓	✓	✓	✓	✓	✓		✓	✓	✓
Classics	✓	✓		✓	✓		✓	✓	✓	✓			
Alpha	✓	✓		✓			✓	✓	✓	✓		✓	
Fit							✓			✓			

## Profil Renkleri

## Cam Opsiyonları

	Beyaz	Mat Gümüş	Parlak Gümüş	Altın	Siyah	Şeffaf	Füme	Bronz	Polistren
<b>Aura</b>									
Kayar	✓	✓	✓	✓	✓	✓	✓	✓	
Açılır	✓	✓	✓			✓	✓	✓	
<b>Design</b>									
Kayar	✓	✓	✓			✓	✓	✓	
Açılır	✓	✓	✓	✓	✓	✓	✓	✓	
Katlanır	✓	✓	✓			✓	✓	✓	
Sabit Panel	✓	✓	✓	✓	✓	✓	✓	✓	
<b>Classics</b>									
Kayar	✓	✓	✓			✓			
Açılır	✓	✓	✓			✓			
<b>Alpha</b>									
Kayar	✓	✓				✓			✓
Açılır	✓	✓				✓			
Katlanır	✓	✓				✓			✓
<b>Fit</b>									
Kayar	✓		✓			✓			



Soft Open-Close sadece Aura serisi düz kayar kapı çözümlerinde kullanılmakta olup, oval kabinlerde uygulanmamaktadır.



Anti-Plaque tüm kabin modellerine uygulanabilir.



**DENİZ**

Kumlama Yüksekliği: 840 mm



**SİS**

Komple Kumlama



**GİZEM**

Kumlama Yüksekliği: 800 mm



**ALİZE**

Kumlama Yüksekliği: 840 mm



**GÖKKUŞAĞI**

Kumlama Yüksekliği: 800 mm



**MELTEM**

Kumlama Yüksekliği: 840 mm



**BRONZ**



**FÜME**



**PASİFİK**

•Opsiyonel cam desen uygulamalarında panel cam genişliği max. 105cm'dir  
•Kurulum yerinin durumundan ve montajdan kaynaklanan milimetrik kaymalar olabilir.

## Referanslar



Proje Adı	Proje Yeri
30 Evler	Antalya / Konyaaltı
Acıbadem Üniversite Hastanesi	İstanbul / Kadıköy
Adler Otel	Muğla / Marmaris
Akasya Acıbadem	İstanbul / Kadıköy
Akdora Evleri	Mersin / Yenişehir
Akka Alında	Antalya / Kemer
Albayrak Kuran Koleji	İstanbul / Beylikdüzü
Alında Otel	Muğla / Marmaris
Altuntaş Otel	Aksaray / Merkez
Alvadonna Otel	Antalya / Belek
Amazon Evleri	Muğla / Bodrum
Anatolia Park Evleri	İzmir / Çiğli
Anemon Otel	Samsun / Merkez
Anka Natura	Ankara / Çankaya
Antiochos Otel	Adıyaman / Merkez
Arkkon Arkadia	İstanbul / Kadıköy
Arslan Konak Otel	Eskişehir / Odunpazarı
Aslıbahçe	İstanbul / Kartal
Asmalı Bahçe	İstanbul / Başakşehir
Asmalı Vadi Evleri	İstanbul / Üsküdar
Ata Projesi	İstanbul / Beykoz
Ataköy Suits	İstanbul / Ataköy
Atlı Otel	Ankara / Çankaya
Azure Vista Residence	İzmir / Çeşme
Bademlik Otel	Eskişehir / Odunpazarı
Bakü Qebele	Azerbaycan/ Bakü
Barut Andız Otel	Antalya / Manavgat
Barut Lara Otel	Antalya / Manavgat
Barut Sensatory Otel	Antalya / Manavgat
Barut Sunwing Side West Otel	Antalya / Manavgat
Besa Nova Konutları	Ankara / Yenimahalle
Best Western Otel	Kocaeli / Şekerpinar
Bilkent Otel	Ankara / Çankaya
Billur Yalı	Adana / Çukurova
Binarsa Ben Projesi	Eskişehir / Merkez
Biz Cevahir Otel	İstanbul / Şişli
Blue Bosphorus Otel	Muğla / Bodrum
Bone Sunset Otel	Antalya / Manavgat
Burcu Kaya Otel	Nevşehir / Merkez

Proje Adı	Proje Yeri
Bülent Gencer Otel	Eskişehir / Merkez
Canyon Deluxe	Antalya / Konyaaltı
Canyon Premium	Antalya / Konyaaltı
Casa Viva	Antalya / Konyaaltı
Cevahir Dragos	İstanbul / Kartal
Clup Phaselis	Antalya / Kemer
Commodore Elit Otel	Antalya / Manavgat
Conti Otel	Antalya / Belek
Cornelia De Luxe Otel	Antalya / Belek
Corner Residence	Antalya / Muratpaşa
Crown Plaza	Ankara / Yenimahalle
Crystal Family Resort	Antalya / Belek
Crystal Hotel Deluxe	Antalya / Kemer
Crystal Hotel Nirvana	Antalya / Kemer
Crystal Sunset Otel	Antalya / Manavgat
Crystal Waterworld	Antalya / Boğazkent
Crystal Evleri	Aydın / Didim
Cvk Otel Taksim	İstanbul / Taksim
Çamlı Konak	İstanbul / Üsküdar
Çamlıca Masalı	İstanbul / Çamlıca
Çelikler Villaları	Ankara / Gölbaşı
Çetaş Villaları	İzmir / Çeşme
Çiçek Evler	İzmir / Gazimir
Daphne City	Tekirdağ / Merkez
Defne Defnem Otel	Antalya / Manavgat
Delta Otel	Muğla / Bodrum
Demirli İnşaat	İstanbul / Kadıköy
Dikenli Egemen Evleri	Bursa / Nilüfer
Dossa Dossi Otel	İstanbul / Sultanahmet
Dostlar Sitesi	İzmir / Bornova
Duygulu Otel	Muğla / Bodrum
Düdenpark Konutları	Antalya / Lara
Dünya Göz Hastanesi	İstanbul / Kadıköy
Elit Otel	İstanbul / Florya
Enver Ağa Apartmanı	İzmir / Mavişehir
Erbil Plus Life 1. Etap	Irak / Erbil
Erbil Plus Life 2. Etap	Irak / Erbil
Ergin Evler	Bursa / Balat
Eroğlu Platform	İstanbul / Merter

Proje Adı	Proje Yeri	
Eston Şehir	İstanbul	/ Bahçeşehir
Euphoria Aegean Resort & Spa	İzmir	/ Seferihisar
Europa Otel	İzmir	/ Seferihisar
Evia Konutları	İzmir	/ Karşıyaka
Evka 3 Bornova Hill	İzmir	/ Bornova
Evrenbeach Otel	Antalya	/ Manavgat
Flora Park	Denizli	/ Merkez
Folkart Villaları	İzmir	/ Çeşme
Folkart Towers	İzmir	/ Bayraklı
Ftz Otel	Ankara	/ Çankaya
Girne Park Evleri	İzmir	/ Karşıyaka
Gloria Verde	Antalya	/ Belek
Golden Stone Otel	Muğla	/ Marmaris
Gölmahal	İstanbul	/ Hadımköy
Gözüm Plaza	Ankara	/ Yenimahalle
Grand Yazıcı Otel	Muğla	/ Marmaris
Gül Otel	Antalya	/ Kemer
Gülınar Evleri	İstanbul	/ Beşiktaş
Güral Premier Otel	Antalya	/ Belek
Güzelbahçe Konakları	Konya	/ Merkez
Güzelbahçe Laila Konakları	İzmir	/ Güzelbahçe
Gysophila Holiday Village	Antalya	/ Alanya
Hampton By Hilton	Samsun	/ Merkez
Hampton By Hilton	Gaziantep	/ Şehitkamil
Hilton Otel	Kayseri	/ Merkez
Hilton Otel	Malatya	/ Merkez
Holiday Inn	Ankara	/ Çankaya
İlica Otel	İzmir	/ Çeşme
İkbal Otel 2. Etap	Afyon	/ Merkez
İkonium Konutları	Konya	/ Merkez
İnanlar İnşaat Terrace Tema	İstanbul	/ Halkalı
İnci Residences	Yalova	/ Kadıköy
İstanbul Sarayları	İstanbul	/ Halkalı
Kadıkale Resort Otel	Muğla	/ Bodrum
Kapadokya Inn	Nevşehir	/ Kapadokya
Kapadokya Villaları	Ankara	/ Yenimahalle
Karya Modern Evleri	Bursa	/ Nilüfer
Kasımpaşa Spor Kulübü	İstanbul	/ Sarıyer
Kolan Hastanesi	İstanbul	/ Okmeydanı
Koru Florya	İstanbul	/ Florya
Köşk Otel	Kayseri	/ Merkez
Kumköy Beach Otel	Antalya	/ Manavgat
Küfeli Otel	İstanbul	/ Merter
Limak Arcadia Otel	Antalya	/ Belek
Limak Atlantis Otel	Antalya	/ Belek
Limak Lara	Antalya	/ Lara
Limak Limra Otel	Antalya	/ Kemer
Liparis Sunflowers 2	Mersin	/ Erdemli
Lobi Platinum	İzmir	/ Mavişehir
Lunapark Suites	İzmir	/ Karşıyaka
Maçka Otel	İstanbul	/ Maçka
Magic Life	Muğla	/ Bodrum
Magic Life	Muğla	/ Fethiye
Majesty Palm Beach	Antalya	/ Manavgat
Mall Of İstanbul	İstanbul	/ İkitelli
Mandalin Evleri	Muğla	/ Bodrum
Mansız Otel	Gümüşhane	/ Merkez



## Referanslar



Proje Adı	Proje Yeri	
Marbel Otel	İzmir	/ Kuşadası
Marcan Otel	Muğla	/ Fethiye
Marina Konutları	Samsun	/ Merkez
Mavi Otel	Muğla	/ Bodrum
Mavişehir Modern 3.Etap	İzmir	/ Mavişehir
Medical Park	İstanbul	/ Beşiktaş
Medis Otel	Muğla	/ Bodrum
Memorial Hastanesi	İstanbul	/ Şişli
Merit Park Otel	KKTC	/ Girne
Mesa Park Konutları	Ankara	/ Çankaya
Midtown Otel	İstanbul	/ Taksim
Milta Marina Otel	Muğla	/ Bodrum
Mister Avad	Irak	/ Merkez
Mmc Otel	Azerbaycan	/ Bakü
Mozambik Deco Residence	Mozambik	
Muğla Evleri	Muğla	/ Merkez
Mutlu Çayyolu Sitesi	Ankara	/ Yenimahalle
Mutluhan Otel	İstanbul	/ Kartal
My Residence	İstanbul	/ Ulus
Nef 11	İstanbul	/ Kağıthane
Nef 47	İstanbul	/ Eyüp
Nehir Park Evleri	Eskişehir	/ Batıkent
Nest Güzelbahçe	İzmir	/ Güzelbahçe
Nortwest	Azerbaycan	/ Bakü
Nova Mersin	Mersin	/ Yenişehir
Nova Tower	Ankara	/ Çankaya
Nypheum Evleri	Antalya	/ Manavgat
Olaverde Evleri	Muğla	/ Bodrum
Olea 43	Bursa	/ Bademli
Ommer Otel	Kayseri	/ Merkez
Ormanada	İstanbul	/ Sarıyer
Oyak Eryaman Evleri	Ankara	/ Yenimahalle
Önkel Residence	Antalya	/ Konyaaltı
Özdilek Otel	İstanbul	/ Levent
Palm Wings Otel	İzmir	/ Kuşadası
Palms Studio	İstanbul	/ Bomonti
Park Ada Konakları	Elazığ	/ Merkez
Park Arinna Evleri	Çorum	/ Merkez
Paşa Beach	Muğla	/ Marmaris
Pera Sunset Park	İstanbul	/ Sarıyer
Pgs Kiriş World	Antalya	/ Kemer
Polat Renaissance Otel	Erzurum	/ Merkez
Q Premium Otel	Antalya	/ Alanya
Qualitas Residence	Antalya	/ Manavgat
Ramada Otel	İzmir	/ Kemalpaşa
Ramada Otel	Kocaeli	/ Gebze
Rixos Downtown Otel	Antalya	/ Konyaaltı
Rixos Duhok Otel	Irak	/ Duhok
Robinson Clup Pampilya Otel	Antalya	/ Manavgat
Sabancı Üniversitesi	İstanbul	/ Orhanlı
Side Prenses Otel	Antalya	/ Manavgat
Sidestar Otel	Antalya	/ Manavgat
Simart Teras Evler	Bursa	/ Nilüfer
Soyak Evostar	İstanbul	/ Halkalı
Soyak Optimus Gold	İzmir	/ Mavişehir
Soyak Part Apart	İstanbul	/ Küçükçekmece
Soyak Soho Evleri	İstanbul	/ Şişli
Spine Towers	İstanbul	/ Maslak
Su Apart Evleri	İzmir	/ Karşıyaka

Proje Adı	Proje Yeri
Sultan Makamı	İstanbul / Üsküdar
Sultan Of Dream Otel	Antalya / Manavgat
Sunrice Court	Bursa / Nilüfer
Süleymaniye Park City	Irak / Erbil
Şeb-i Aruz Otel	Eskişehir / Merkez
Şehrizar Konakları	İstanbul / Üsküdar
Tepe Evler	İstanbul / Eyüp
The Kumul Otel	Antalya / Manavgat
Thomson Otel	İstanbul / Sultanahmet
Turban Otel	Muğla / Marmaris
Ulus Evleri	İstanbul / Beşiktaş
United Clubs Lotus	İstanbul / Ulus
Yapıdem Villaları	İstanbul / Sarıyer
Zorlu Center	İstanbul / Şişli





## İsim Sistemi

AURA	SAK	C	SOLO	T	EKSTRA PANELLİ
ALPHA	KY	C	K2S2	K	
DESIGN	SAK	S		K	SİMETRİK AÇILIR
ALPHA	KT	S	P3	K	
AURA	SAK	XO	SOLO	T	WALK-IN
↑ Seri	↑ Kapı Sistemi	↑ Çözüm Grubu	↑ Model	↑ Boy	↑ Ekstra Açıklama

### 1- Seri

### 2- Kapı Sistemi

- Kayar → KY
- Katlanır → KT
- Açılır (Açılır Kapı) → AK
- Sabit + Açılır Kapı → SAK
- Sabit Panel → SP
- Yan panel → YP
- Ekstra panel → EP

### 3- Çözüm Grubu

- Kare&Dikdörtgen Çözümler → K
- Oval Çözümler → O
- Beşgen Çözümler → B
- Ön cephe Çözümler → C
- Studio kapı Çözümler → S
- Özel Çözümler → X

### 4- Model

- Kayar Panel → K
- Sabit Panel → S
- Katlanır Panel → P
- Tek Kapı Açılır → SOLO
- Çift Kapı Açılır → DUAL

### 5- Boy

- Tekne → T
- Küvet → K

### 6- Ekstra Açıklama

## ÖN CEPHE ÇÖZÜMLER



AURA SAK C DUAL T	18	AURA KY C K1S1 T	38
DESIGN SAK C DUAL T	19	AURA KY C K1S1 K	39
DESIGN AK C DUAL T	20	AURA KY C K1S2 T	40
CLASSICS SAK C DUAL T	21	AURA KY C K1S2 K	41
CLASSICS AK C DUAL T	22	AURA KY C K2S2 T	42
ALPHA AK C DUAL T	23	AURA KY C K2S2 K	43
AURA SAK C SOLO T	24	DESIGN KY C K1S1 T	44
AURA SAK C SOLO T YAN PANEL UYUMLU	25	DESIGN KY C K1S1 K	45
AURA SAK C SOLO T EXTRA PANELLİ	26	DESIGN KY C K2S2 T	46
DESIGN M KT C SOLO T	27	DESIGN KY C K2S2 K	47
DESIGN M KT C SOLO T YAN PANEL UYUMLU	28	CLASSICS KY C K1S1 T / K	48
DESIGN SAK C SOLO T	29	CLASSICS KY C K2S1 T / K	49
DESIGN SAK C SOLO T YAN PANEL UYUMLU	30	CLASSICS KY C K2S2 T / K	50
DESIGN SAK C SOLO T EXTRA PANELLİ	31	CLASSICS KY C K2 T / K	51
DESIGN AK C SOLO T	32	CLASSICS KY C K3 T / K	52
DESIGN AK C SOLO T YAN PANEL UYUMLU	33	ALPHA KY C K1S1 T / K	53
DESIGN AK C SOLO T EXTRA PANELLİ	34	ALPHA KY C K2S1 T / K	54
CLASSICS SAK C SOLO T	35	ALPHA KY C K2S2 T / K	55
CLASSICS AK C SOLO T	36	ALPHA KY C K2 T / K	56
ALPHA AK C SOLO T	37	ALPHA KY C K3 T / K	57

## KARE / DİKDÖRTGEN ÇÖZÜMLER



AURA SAK K DUAL T	60	CLASSICS SAK K DUAL T	66
DESIGN M KT K DUAL T	61	CLASSICS KY K K2S2 T	67
DESIGN SAK K DUAL T	62	CLASSICS KY K K4S2 T	68
DESIGN AK K DUAL T	63	ALPHA KY K K2S2 T	69
AURA KY K K2S2 T	64	ALPHA KY K K4S2 T	70
DESIGN KY K K2S2 T	65		

## OVAL ÇÖZÜMLER



AURA SAK O DUAL T / K	74	FIT KY O K4S2 T / K	80
DESIGN SAK O DUAL T / K	75	CLASSICS SAK O DUAL T	81
DESIGN AK/SAK O DUAL T	76	CLASSICS KY O K2S2 T / K	82
DESIGN AK O DUAL T	77	ALPHA KY O K2S2 T / K	83
AURA KY O K2S2 T	78	ALPHA SAK O DUAL T	84
DESIGN KY O K2S2 T	79		

## BEŞGEN ÇÖZÜMLER

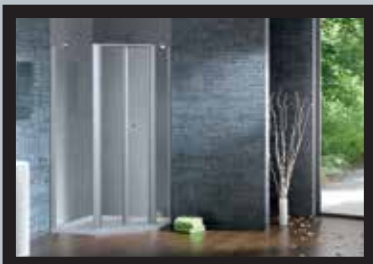

AURA SAK B DUAL T / K	88
AURA SAK B SOLO T	89
DESIGN SAK B DUAL T / K	90
DESIGN SAK B SOLO T	91
CLASSICS SAK B DUAL T / K	92
ALPHA SAK B DUAL T / K	93

## ÖZEL ÇÖZÜMLER



AURA SAK XO SOLO T WALK-IN	96	AURA SAK S T/K AÇILIR	102
DESIGN SAK S T WALK-IN	97	DESIGN M KT S T/K AÇILIR	103
AURA SAK XO DUAL K DEC	98	DESIGN SAK S T/K AÇILIR	104
FIT KY XAO K4S3 K	99	DESIGN AK S T/K AÇILIR	105
CLASSICS KY XAO K2S2 K	100	DESIGN SP S T/K SABİT	106
ALPHA KY XAO K2S2 K	101	ALPHA KT S P2 K / ALPHA KT S P3 K	107
		DESIGN SP PARAVAN	108

## EKSTRA PANELLER

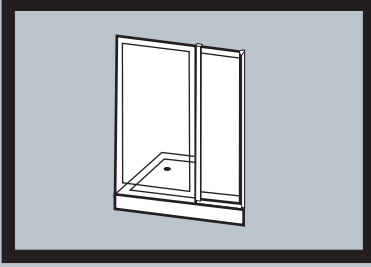

AURA KY C EP T / K	112
CLASSICS KY/AK C EP T / K	112
ALPHA KY/AK C EP T / K	113

## MONTAJ ve TEKNİK BİLGİLER

MONTAJ BİLGİLERİ	116 - 117	KÖŞE DUŞ TEKNESİ UYUM TABLOSU	122 - 123
ÖLÇÜ ALMA	118 - 119	MALZEME TEKNİK BİLGİLERİ	124 - 125
KÖŞE KÜVETLER UYUM TABLOSU	120 - 121	MÜŞTERİ HİZMETLERİ / MONTAJ FİYATLARI	126
		BAYİ ve YETKİLİ SERVİS AĞIMIZ	127

### KABİN RENK STANDARTLARI

Seriler	Alüminyum Profiller	Menteşe / Kapı Kulpları ve Dengeleyici	Görsel Plastik Parçalar	Fonksiyonel Plastik Parçalar	Fitiller
AURA SAK	Parlak eloksal / Mat eloksal / Beyaz	Krom	Krom	Siyah	Şeffaf
DESIGN SAK/AK/KT	Parlak eloksal / Mat eloksal / Beyaz	Krom	Krom	Manhattan gri	Şeffaf
AURA KY	Parlak eloksal / Mat eloksal / Beyaz	Krom	Krom	Manhattan gri	Şeffaf
DESIGN KY	Parlak eloksal / Mat eloksal / Beyaz	Krom	Krom	Manhattan gri	Şeffaf
FIT KY	Parlak eloksal / Beyaz	Krom	Krom	Manhattan gri	Şeffaf
CLASSICS	Parlak eloksal / Mat eloksal / Beyaz	Krom	Krom	Stone gri ve Şeffaf	Şeffaf
ALPHA	Mat eloksal / Beyaz	-	Stone gri	Stone gri ve Şeffaf	Şeffaf

### ALTIN RENK UYGULAMASI

Seriler	Alüminyum Profiller	Menteşe / Kapı Kulpları ve Dengeleyici	Görsel Plastik Parçalar	Fonksiyonel Plastik Parçalar	Fitiller
DESIGN SAK/AK	Altın	Altın	Altın	Manhattan gri	Şeffaf
AURA KY	Altın	Altın	Altın	Manhattan gri	Şeffaf

### SİYAH RENK UYGULAMASI

Seriler	Alüminyum Profiller	Menteşe / Kapı Kulpları ve Dengeleyici	Görsel Plastik Parçalar	Fonksiyonel Plastik Parçalar	Fitiller
DESIGN SAK/AK	Siyah	Siyah	Siyah	Manhattan gri	Şeffaf
AURA KY	Siyah	Siyah	Siyah	Manhattan gri	Şeffaf

- Standart genişliklerden daha geniş ölçüler için fiyat listesi üzerinden;  
1 ile 5 cm arası için %5,  
6 ile 15 cm arası için %10  
16 cm'den büyük ölçüler için %20 fiyat farkı alınır.
- Standart yüksekliklerden daha yüksek ölçüler için fiyat listesi üzerinden;  
1 ile 15 cm arası için % 15  
16cm'den yukarı için %25 fiyat farkı alınır.
- Standart yüksekliklerden düşük olan yüksekliklerde STD. yükseklik fiyatı alınır.



AURA SAK C DUAL T



SF: 18

DESIGN SAK C DUAL T



SF: 19

DESIGN AK C DUAL T



SF: 20

CLASSICS SAK C DUAL T



SF: 21

CLASSICS AK C DUAL T



SF: 22

ALPHA AK C DUAL T



SF: 23

AURA SAK C SOLO T



SF: 24

AURA SAK C SOLO T  
YAN PANEL UYUMLU

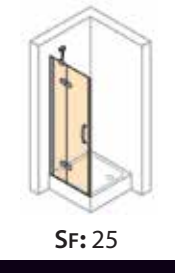

SF: 25

AURA SAK C SOLO T  
EXTRA PANELLİ



SF: 26

DESIGN M KT C SOLO T

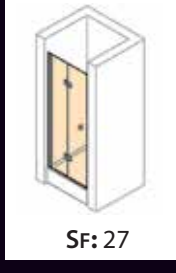

SF: 27

DESIGN M KT C SOLO T  
YAN PANEL UYUMLU



SF: 28

DESIGN SAK C SOLO T



SF: 29

DESIGN SAK C SOLO T  
YAN PANEL UYUMLU



SF: 30

DESIGN SAK C SOLO T  
EXTRA PANELLİ



SF: 31

DESIGN AK C SOLO T



SF: 32

DESIGN AK C SOLO T  
YAN PANEL UYUMLU

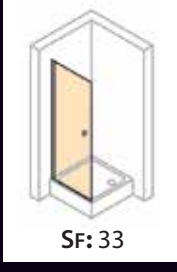

SF: 33

DESIGN AK C SOLO T  
EXTRA PANELLİ

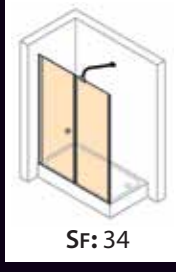

SF: 34

CLASSICS SAK C SOLO T

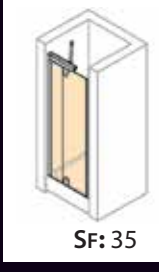

SF: 35

CLASSICS AK C SOLO T



SF: 36

ALPHA AK C SOLO T



SF: 37

AURA KY C K1S1 T



SF: 38

AURA KY C K1S1 K

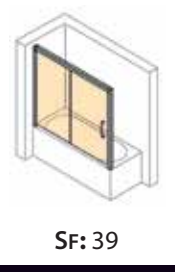

SF: 39

AURA KY C K1S2 T



SF: 40

AURA KY C K1S2 K



SF: 41

AURA KY C K2S2 T



SF: 42

AURA KY C K2S2 K



SF: 43

DESIGN KY C K1S1 T



SF: 44

DESIGN KY C K1S1 K

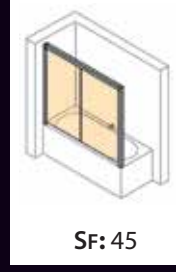

SF: 45

DESIGN KY C K2S2 T



SF: 46

DESIGN KY C K2S2 K

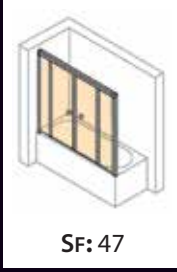

SF: 47

CLASSICS KY C K1S1 T/K

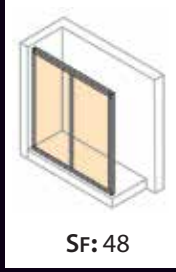

SF: 48

CLASSICS KY C K2S1 T/K

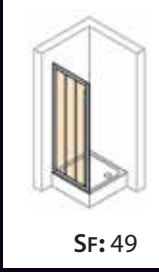

SF: 49

CLASSICS KY C K2S2 T/K



SF: 50

CLASSICS KY C K2 T/K



SF: 51

CLASSICS KY C K3 T/K

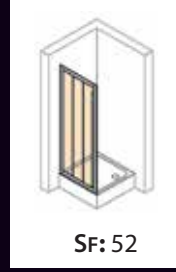

SF: 52

ALPHA KY C K1S1 T/K



SF: 53

ALPHA KY C K2S1 T/K



SF: 54

ALPHA KY C K2S2 T/K



SF: 55

ALPHA KY C K2 T/K



SF: 56

ALPHA KY C K3 T/K



SF: 57

# ÖN CEPHE ÇÖZÜMLERİ



Cam Renk Opsiyonları	: Bronz, Füme
Cam Kuşlama Desenleri	: Sis, Gökkuşáđı, Deniz, Gizem, Meltem, Alize
Profil Renk Opsiyonları	: Beyaz, Mat Gümüş, Parlak Gümüş
Tekne Üzeri Kabin İçin	
Min. Oturma Alanı	: 5 cm
Uzatma Profilleri	: 1,5 cm
Ekstra Panel Alternatifi	: Yok
Yan Panel İçin Gerekten	
Min. Oturma Alanı	: 5 cm

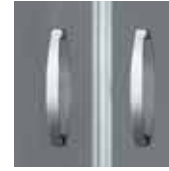

Maks. Özel Yükseklik  
h: 200 cm

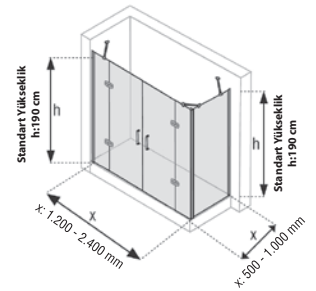

• Fotoğraflardaki tekne görsel amaçlı olup fiyatlara dahil değildir.

MODEL KODU: 21HD1Z

Anma Ölçüsü	Standart Yükseklik	Giriş Alanı	Duvar-Sabit Panel Ölçüsü	KDV Hariç Fiyat / Temper Cam	
				Mat Gümüş / Beyaz	Parlak Gümüş
150	190	93.0	25.5	2.331	2.368
160	190	93.0	30.5	2.369	2.405
170	190	113.0	25.5	2.406	2.443
180	190	113.0	30.5	2.438	2.475
190	190	133.0	25.5	2.476	2.512
200	190	133.0	30.5	2.513	2.550
210	190	133.0	35.5	2.545	2.581
220	190	133.0	40.5	2.582	2.619
230	190	133.0	45.5	2.620	2.657
240	190	133.0	50.5	2.658	2.694

Yan Panel Fiyatları

MODEL KODU: 21HD1S

Anma Ölçüsü	Standart Yükseklik	KDV Hariç Fiyat / Temper Cam	
		Mat Gümüş / Beyaz	Parlak Gümüş
70	190	731	797
75	190	750	817
80	190	770	837
90	190	808	877
100	190	847	917

- Anma ölçüsü, yükseklik ve giriş alanı CM, fiyatlar TL 'dir.
- Ayar payı ön cephe kabinde  $\pm 1,5$  cm, yan panelde ise -1 ile +1,5 cm'dir.
- Ayar payı dışında kalan ölçüler için bir üst anma ölçüsünün fiyatı alınır.
- Bronz ve füme cam uygulamalarında istenilen profil rengi üzerinden %25 fiyat farkı alınır.
- Ara ölçülerdeki giriş alanı bir alt anma ölçüsünün giriş alanı kadardır.

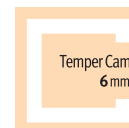
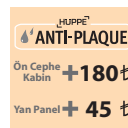



ALTIN  
renk  
uygulaması

Bronz ve Füme  
cam  
uygulaması

**HÜPPE**  
SHOWER AND SOUL

Cam Renk Opsiyonları	: Füme, Bronz
Cam Kumlama Desenleri	: Sis, Gökkuşluğu, Deniz, Gizem Meltem, Alize
Profil Renk Opsiyonları	: Beyaz, Mat Gümüş, Parlak Gümüş, Altın, Siyah
Tekne Üzeri Kabin İçin Min. Oturma Alanı	: 4,5 cm
Uzatma Profilleri	: 1,5 cm
Ekstra Panel Alternatifi	: Yok
Yan Panel İçin Gereken Min. Oturma Alanı	: 3 cm

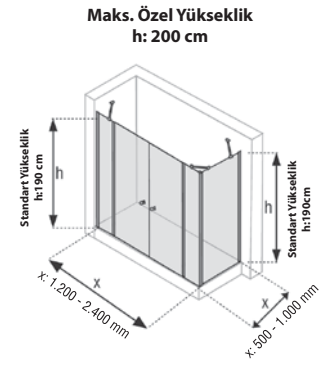

• Fotoğraflardaki tekne görsel amaçlı olup fiyatlara dahil değildir.

MODEL KODU: **21H46A**

Anma Ölçüsü	Standart Yükseklik	Giriş Alanı	Duvar-Sabit Panel Ölçüsü	KDV Hariç Fiyat / Temper Cam		
				Mat Gümüş / Beyaz	Parlak Gümüş	Altın / Siyah
150	190	94.5	24.0	1.985	2.257	2.708
160	190	94.5	29.0	2.020	2.294	2.752
170	190	94.5	34.0	2.055	2.331	2.797
180	190	114.5	29.0	2.089	2.368	2.841
190	190	114.5	34.0	2.124	2.405	2.886
200	190	114.5	39.0	2.159	2.442	2.930
210	190	134.5	34.0	2.193	2.479	2.975
220	190	134.5	39.0	2.228	2.516	3.019
230	190	134.5	44.0	2.263	2.553	3.064
240	190	134.5	49.0	2.297	2.590	3.108

Yan Panel Fiyatları

MODEL KODU: **21H410**

Anma Ölçüsü	Standart Yükseklik	KDV Hariç Fiyat / Temper Cam		
		Mat Gümüş / Beyaz	Parlak Gümüş	Altın / Siyah
70	190	665	756	908
75	190	683	775	930
80	190	700	794	953
90	190	736	832	998
100	190	771	869	1.043

- Anma ölçüsü, yükseklik ve giriş alanı CM, fiyatlar TL' dir.
- Ayar payı ön cephe kabinde  $\pm 1,5$  cm, yan panelde ise -1 ile +1,5 cm'dir.
- Ayar payı dışında kalan ölçüler için bir üst anma ölçüsünün fiyatı alınır.
- Bronz ve füme cam uygulamalarında istenilen profil rengi üzerinden %25 fiyat farkı alınır.
- Ara ölçülerdeki giriş alanı bir alt anma ölçüsünün giriş alanı kadardır.

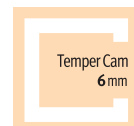
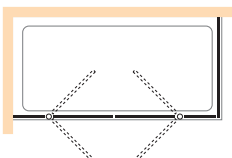



ALTIN  
renk  
uygulaması

Bronz ve Füme  
cam  
uygulaması

Cam Renk Opsiyonları	: Bronz, Füme
Cam Kumlama Desenleri:	Sis, Gökkuşluğu, Deniz, Gizem Meltem, Alize
Profil Renk Opsiyonları	: Beyaz, Mat Gümüş, Parlak Gümüş, Altın, Siyah
Tekne Üzeri Kabin İçin Min. Oturma Alanı	: 3,5 cm
Uzatma Profilleri	: 1,5 cm
Ekstra Panel Alternatifi	: Yok
Yan Panel İçin Gereken Min. Oturma Alanı	: 3 cm

• Fotoğraftaki kabin kumlama deseni ve tekne görsel amaçlı olup fiyatlara dahil değildir.



Maks. Özel Yükseklik  
h: 200 cm

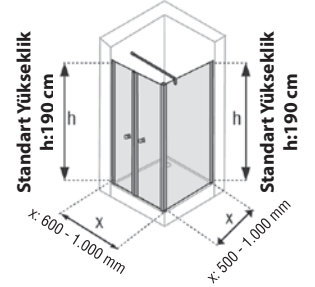
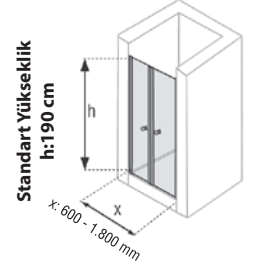

MODEL KODU: 21H01A

Anma Ölçüsü	Standart Yükseklik	Giriş Alanı	KDV Hariç Fiyat / Temper Cam		
			Mat Gümüş / Beyaz	Parlak Gümüş	Altın / Siyah
60	190	45.0	1.164	1.324	1.589
70	190	55.0	1.197	1.359	1.631
80	190	65.0	1.231	1.394	1.673
90	190	75.0	1.264	1.429	1.715
100	190	85.0	1.297	1.464	1.756
110	190	95.0	1.330	1.498	1.798
120	190	105.0	1.363	1.533	1.840
130	190	115.0	1.396	1.568	1.882
140	190	125.0	1.429	1.603	1.924
150	190	135.0	1.507	1.684	2.021
160	190	145.0	1.540	1.719	2.063
170	190	155.0	1.573	1.754	2.105
180	190	165.0	1.606	1.789	2.147

Yan Panel Fiyatları

MODEL KODU: 21H010

Anma Ölçüsü	Standart Yükseklik	KDV Hariç Fiyat / Temper Cam		
		Mat Gümüş / Beyaz	Parlak Gümüş	Altın / Siyah
70	190	679	761	913
75	190	696	779	935
80	190	714	798	958
90	190	749	835	1.003
100	190	784	873	1.047

- Anma ölçüsü, yükseklik ve giriş alanı CM, fiyatlar TL'dir.
- Ayar payı yan panelsiz ön cephe kabinde  $\pm 1,5$  cm, yan panel de ise -1 ile +0,5 cm'dir.
- Ayar payı dışında kalan ölçüler için bir üst anma ölçüsünün fiyatı alınır.
- Bronz ve füme cam uygulamalarında istenilen profil rengi üzerinden %25 fiyat farkı alınır.
- Yan panelli uygulamalarda kabinler 100 cm'ye kadar üretilir ve giriş alanı 4 cm küçülür.

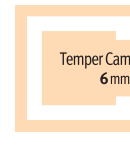
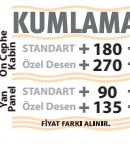
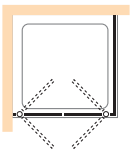



Cam Renk Opsiyonları	: Yok
Cam Kumlama Desenleri	: Sis, Gökkuşáğı, Deniz, Gizem Alize
Profil Renk Opsiyonları	: Beyaz, Mat Gümüş, Parlak Gümüş
Tekne Üzeri Kabin İçin Min. Oturma Alanı	: 5 cm
Uzatma Profilleri	: 1,5 cm
Ekstra Panel Alternatifi	: Yok
Yan Panel İçin Gereken Min. Oturma Alanı	: 2,5 cm

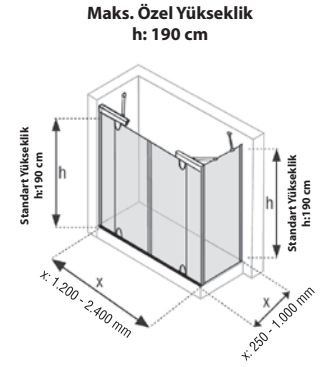

• Fotoğraflardaki tekne görsel amaçlı olup fiyatlara dahil değildir.

MODEL KODU: 21H21Z

Anma Ölçüsü	Standart Yükseklik	Giriş Alanı	Duvar-Sabit Panel Ölçüsü	KDV Hariç Fiyat / Temper Cam	
				Mat Gümüş / Beyaz	Parlak Gümüş
160	190	107.5	21.0	1.622	1.948
170	190	107.5	26.0	1.647	1.978
180	190	107.5	31.0	1.675	2.012
190	190	107.5	36.0	1.700	2.042
200	190	107.5	41.0	1.725	2.072
210	190	107.5	46.0	1.750	2.102
220	190	107.5	51.0	1.775	2.132
230	190	107.5	56.0	1.800	2.162
240	190	107.5	61.0	1.825	2.192



Yan Panel Fiyatları

Anma Ölçüsü	Standart Yükseklik	KDV Hariç Fiyat / Temper Cam	
		Mat Gümüş / Beyaz	Parlak Gümüş
30	190	591	645
40	190	626	683
50	190	661	720
60	190	696	758
70	190	731	796
80	190	765	834
90	190	800	872
100	190	835	910

Sağ-21H2FX

MODEL KODU: Sol-21H21X

- Anma ölçüsü, yükseklik ve giriş alanı CM, fiyatlar TL 'dir.
- Anma ölçüsünde istenen yan panel uygulamalarında duvar - sabit panel ölçüsü 1 cm küçülür.
- Ara ölçülerdeki giriş alanı bir alt anma ölçüsünün giriş alanı kadardır.
- Ayar payı ön cephe kabinde  $\pm 1$  cm, yan panelde ise  $\pm 1$  cm'dir.
- Ayar payı dışında kalan ölçüler için bir üst anma ölçüsünün fiyatı alınır.
- Yan panel yönünü belirtiniz. (Sağ/Sol)

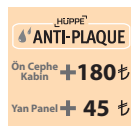
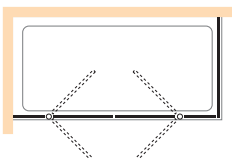



• Fotoğraflardaki tekne görsel amaçlı olup fiyatlara dahil değildir.

Cam Renk Opsiyonları	: Yok
Cam Kuşlama Desenleri	: Sis, Gökkuşáğı, Deniz, Gizem Alize
Profil Renk Opsiyonları	: Beyaz, Mat Gümüş, Parlak Gümüş
Tekne Üzeri Kabin İçin Min. Oturma Alanı	: 5 cm
Uzatma Profilleri	: 1,5 cm
Ekstra Panel Alternatifi	: Bkz. CLASSICS KY/AK C EPT
Yan Panel İçin Gerekten Min. Oturma Alanı	: 2,5 cm

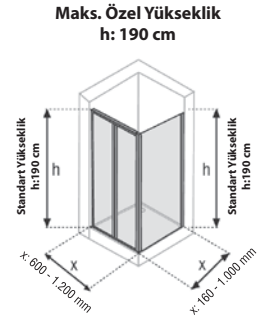

### MODEL KODU: 21H21A

Anma Ölçüsü	Standart Yükseklik	Giriş Alanı	KDV Hariç Fiyat / Temper Cam	
			Mat Gümüş / Beyaz	Parlak Gümüş
60	190	45.0	972	1.213
70	190	55.0	1.009	1.259
80	190	65.0	1.046	1.305
90	190	75.0	1.083	1.351
100	190	85.0	1.119	1.397
110	190	95.0	1.156	1.442
120	190	105.0	1.193	1.488



### Yan Panel Fiyatları

### MODEL KODU: 21H210

Anma Ölçüsü	Standart Yükseklik	KDV Hariç Fiyat / Temper Cam	
		Mat Gümüş / Beyaz	Parlak Gümüş
30	190	361	395
40	190	396	433
50	190	431	470
60	190	466	508
70	190	501	546
80	190	536	584
90	190	570	622
100	190	605	660

- Anma ölçüsü, yükseklik ve giriş alanı CM, fiyatlar TL 'dir.
- Ayar payı ön cephe kabinde  $\pm 1$  cm, yan panelde ise  $\pm 1$  cm'dir.
- Ayar payı dışında kalan ölçüler için bir üst anma ölçüsünün fiyatı alınır.
- Anma ölçüsünde istenen yan panel uygulamalarında giriş alanı 2 cm küçülür.

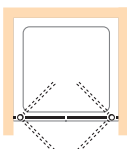

Fiyatlara MONTAJ dahil değildir.

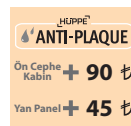

HÜPPE ANTI-PLAQUE  
Ön Cephe Kabin + 90 ₺  
Yan Panel + 45 ₺

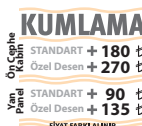

KUMLAMA  
STANDART + 180 ₺  
Özel Desen + 270 ₺  
STANDART + 90 ₺  
Özel Desen + 135 ₺  
FİYAT FARKI ALINIR.



MİM  
Standart dışı özel ölçü ve üretimler için MİM'e danışınız.

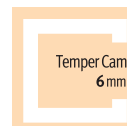

Temper Cam  
6 mm



• Fotoğraflardaki tekne görsel amaçlı olup fiyatlara dahil değildir.

Cam Renk Opsiyonları	: Yok
Cam Kumlama Desenleri	: Sis, Gökkuşluğu, Deniz, Gizem Alize
Profil Renk Opsiyonları	: Beyaz, Mat Gümüş
Tekne Üzeri Kabin İçin	
Min. Oturma Alanı	: 5 cm
Uzatma Profilleri	: 1,5 cm
Ekstra Panel Alternatifi	: Bkz. ALPHA KY/AK C EPT
Yan Panel İçin Gereken	
Min. Oturma Alanı	: 2,5 cm



Maks. Özel Yükseklik  
h: 190 cm

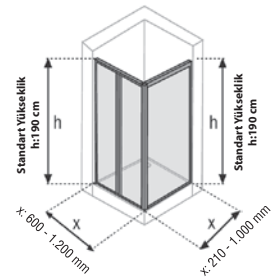

MODEL KODU: 21H31A

Anma Ölçüsü	Standart Yükseklik	Giriş Alanı	KDV Hariç Fiyat / Polistren Cam		KDV Hariç Fiyat / Temper Cam	
			Mat Gümüş / Beyaz	Mat Gümüş / Beyaz	Mat Gümüş / Beyaz	Mat Gümüş / Beyaz
60	190	45.0	781	797		
70	190	55.0	797	820		
80	190	65.0	813	842		
90	190	75.0	829	865		
100	190	85.0	950	891		
110	190	95.0	986	918		
120	190	105.0	1.021	945		



Yan Panel Fiyatları

MODEL KODU: 21H310

Anma Ölçüsü	Standart Yükseklik	KDV Hariç Fiyat / Polistren Cam		KDV Hariç Fiyat / Temper Cam	
		Mat Gümüş / Beyaz	Mat Gümüş / Beyaz	Mat Gümüş / Beyaz	Mat Gümüş / Beyaz
30	190	320	324		
40	190	347	346		
50	190	374	367		
60	190	401	388		
70	190	428	410		
80	190	455	431		
90	190	482	452		
100	190	509	474		

Anma ölçüsü, yükseklik ve giriş alanı CM, fiyatlar TL' dir.

Ayar payı ön cephe kabinde ±1cm, yan panelde ise ±1cm'dir.

Ayar payı dışında kalan ölçüler için bir üst anma ölçüsünün fiyatı alınır.

Anma ölçüsünde istenen yan panel uygulamalarında giriş alanı 2 cm küçülür.

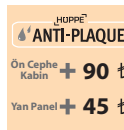
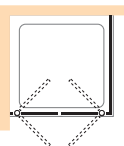



• Fotoğraflardaki tekne görsel amaçlı olup fiyatlara dahil değildir.

Cam Renk Opsiyonları	: <b>Bronz, Fıme</b>
Cam Kumlama Desenleri	: <b>Sis, Gökkuşığı, Deniz, Gizem, Meltem, Alize</b>
Profil Renk Opsiyonları	: <b>Beyaz, Mat Gümüş, Parlak Gümüş</b>
Tekne Üzeri Kabin İçin	
Min. Oturma Alanı	: <b>5 cm</b>
Uzatma Profilleri	: <b>1,5 cm</b>
Yan Panel Alternatifi	: <b>Yok</b>
Ekstra Panel Alternatifi	: <b>Yok</b>

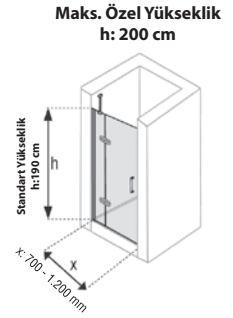

MODEL KODU: **Sağ / 21HD11 - Sol / 21HD18**

Anma Ölçüsü	Standart Yükseklik	Giriş Alanı	Duvar-Sabit Panel Ölçüsü	KDV Hariç Fiyat / Temper Cam	
				Mat Gümüş / Beyaz	Parlak Gümüş
80	190	48.0	26.5	1.318	1.420
90	190	58.0	26.5	1.353	1.456
100	190	68.0	26.5	1.388	1.493
110	190	68.0	36.5	1.426	1.532
120	190	68.0	46.5	1.464	1.572

- Anma ölçüsü, yükseklik ve giriş alanı CM, fiyatlar TL.'dir.
- Ayar payı ön cephe kabinde -1 ile +1,5 cm'dir.
- Ayar payı dışında kalan ölçüler için bir üst anma ölçüsünün fiyatı alınır.
- Ara ölçülerdeki giriş alanı bir alt anma ölçüsünün giriş alanı kadardır.
- Bronz ve fıme cam uygulamalarında istenilen profil rengi üzerinden %25 fiyat farkı alınır.
- Kapının açılış yönünü belirtiniz (Sağ / Sol).

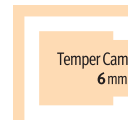
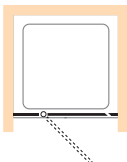



**HÜPPE**  
SHOWER AND SOUL

Cam Renk Opsiyonları	: Bronz, Füme
Cam Kumlama Desenleri:	Sis, Gökkuşáğı, Deniz, Gizem, Meltem, Alize
Profil Renk Opsiyonları	: Beyaz, Mat Gümüş, Parlak Gümüş
Tekne Üzeri Kabin İçin	
Min. Oturma Alanı	: 5 cm
Uzatma Profilleri	: 1,5 cm
Ekstra Panel Alternatifi	: Yok
Yan Panel İçin Gereken	
Min. Oturma Alanı	: 5 cm



Maks. Özel Yükseklik  
h: 200 cm

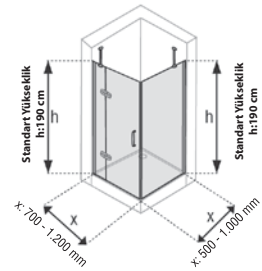

• Fotoğraflardaki tekne görsel amaçlı olup fiyatlara dahil değildir.

MODEL KODU: Sağ / 21HD1H - Sol / 21HD17

Anma Ölçüsü	Standart Yükseklik	Giriş Alanı	Duvar-Sabit Panel Ölçüsü	KDV Hariç Fiyat / Temper Cam	
				Mat Gümüş / Beyaz	Parlak Gümüş
80	190	48.0	27.0	1.257	1.278
90	190	58.0	27.0	1.291	1.312
100	190	68.0	27.0	1.326	1.347
110	190	68.0	37.0	1.363	1.385
120	190	68.0	47.0	1.401	1.422



Yan Panel Fiyatları

MODEL KODU: 21HD1R

Anma Ölçüsü	Standart Yükseklik	KDV Hariç Fiyat / Temper Cam	
		Mat Gümüş / Beyaz	Parlak Gümüş
70	190	647	692
75	190	666	712
80	190	686	732
90	190	724	772
100	190	763	812

- Anma ölçüsü, yükseklik ve giriş alanı CM, fiyatlar TL 'dir.
- Ayar payı ön cephe kabinde -1 cm ile +0,5 cm, yan panelde ise -1 ile +0,5 cm dir.
- Ayar payı dışında kalan ölçüler için bir üst anma ölçüsünün fiyatı alınır.
- Bronz ve füme cam uygulamalarında istenilen profil rengi üzerinden %25 fiyat farkı alınır.
- Ara ölçülerdeki giriş alanı bir alt anma ölçüsünün giriş alanı kadardır.
- Kapının açılış yönünü belirtiniz (Sağ / Sol).

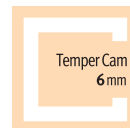
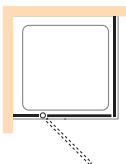



Cam Renk Opsiyonları	: <b>Bronz, Füme</b>
Cam Kumlama Desenleri	: <b>Sis, Gökkuşuğu, Deniz, Gizem, Meltem, Alize</b>
Profil Renk Opsiyonları	: <b>Beyaz, Mat Gümüş, Parlak Gümüş</b>
Tekne Üzeri Kabin İçin	
Min. Oturma Alanı	: <b>5 cm</b>
Uzatma Profilleri	: <b>1,5 cm</b>
Ekstra Panel Alternatifi	: <b>Yok</b>
Yan Panel İçin Gerekten	
Min. Oturma Alanı	: <b>5 cm</b>

• Fotoğraflardaki tekne görsel amaçlı olup fiyatlara dahil değildir.



Maks. Özel Yükseklik  
h: 200 cm

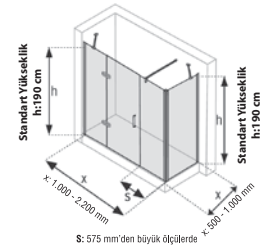
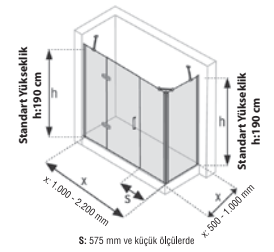

MODEL KODU: **Sağ / 21HD1D - Sol / 21HD1W**

Anma Ölçüsü	Standart Yükseklik	Giriş Alanı	Duvar-Sabit Panel Ölçüsü	Ekstra Panel Ölçüsü	KDV Hariç Fiyat / Temper Cam	
					Mat Gümüş / Beyaz	Parlak Gümüş
120	190	58.0	33.5	26.5	1.825	1.860
130	190	58.0	33.5	36.5	1.860	1.896
140	190	58.0	33.5	46.5	1.895	1.931
150	190	58.0	33.5	56.5	1.930	1.966
160	190	68.0	33.5	56.5	1.968	2.004
170	190	68.0	33.5	66.5	2.003	2.039
180	190	68.0	33.5	76.5	2.038	2.074
190	190	68.0	33.5	86.5	2.075	2.111
200	190	68.0	33.5	96.5	2.110	2.146
210	190	68.0	43.5	96.5	2.145	2.181
220	190	68.0	53.5	96.5	2.181	2.216

Yan Panel Fiyatları MODEL KODU: **21HD1S**

Anma Ölçüsü	Standart Yükseklik	KDV Hariç Fiyat / Temper Cam	
		Mat Gümüş / Beyaz	Parlak Gümüş
70	190	731	797
75	190	750	817
80	190	770	837
90	190	808	877
100	190	847	917

- Anma ölçüsü, yükseklik ve giriş alanı CM, fiyatlar TL. 'dir.
- Ayar payı ön cephe kabinde  $\pm 1,5$  cm, yan panelde ise -1 ile +1,5 cm dir.
- Ayar payı dışında kalan ölçüler için bir üst anma ölçüsünün fiyatı alınır.
- Ara ölçülerdeki giriş alanı bir alt anma ölçüsünün giriş alanı kadardır.
- Bronz ve füme cam uygulamalarında istenilen profil rengi üzerinden %25 fiyat farkı alınır.
- Kapının açılış yönünü belirtiniz (Sağ / Sol).

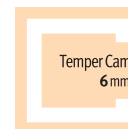
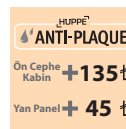
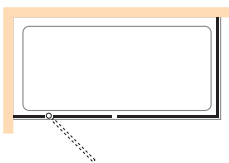



• Fotoğraflardaki tekne görsel amaçlı olup fiyatlara dahil değildir.

Cam Renk Opsiyonları	: <b>Bronz, Füme</b>
Cam Kumlama Desenleri	: <b>Sis, Gökkuşaağı, Deniz, Gizem Meltem, Alize</b>
Profil Renk Opsiyonları	: <b>Beyaz, Mat Gümüş, Parlak Gümüş</b>
Tekne Üzeri Kabin İçin	
Min. Oturma Alanı	: <b>4,5 cm</b>
Uzatma Profilleri	: <b>1,5 cm</b>
Yan Panel Alternatifi	: <b>Yok</b>
Ekstra Panel Alternatifi	: <b>Yok</b>



Maks. Özel Yükseklik  
h: 190 cm

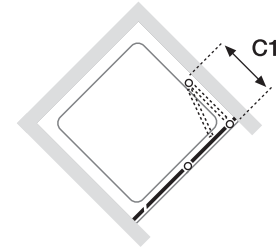
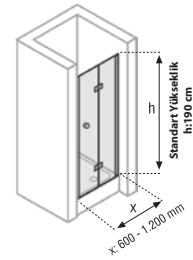

MODEL KODU: **Sağ-21H51G Sol-21H518**

Anma Ölçüsü	Standart Yükseklik	Giriş Alanı	C1 İçe Katlanma Mesafesi	KDV Hariç Fiyat / Temper Cam	
				Mat Gümüş / Beyaz	Parlak Gümüş
60	190	45.0	30.5	1.317	1.390
70	190	55.0	35.5	1.349	1.423
80	190	65.0	40.5	1.381	1.455
90	190	75.0	45.5	1.414	1.488
100	190	85.0	50.5	1.446	1.520
110	190	95.0	55.5	1.478	1.553
120	190	105.0	60.5	1.511	1.585

- Anma ölçüsü, yükseklik ve giriş alanı CM, fiyatlar TL.'dir.
- Ayar payı ön cephe kabinde -1 ile +2 cm dir.
- Ayar payı dışında kalan ölçüler için bir üst anma ölçüsünün fiyatı alınır.
- Ara ölçülerdeki C1 içe katlanma mesafesi bir üst anma ölçüsünü geçemez.
- Bronz ve füme cam uygulamalarında istenilen profil rengi üzerinden %25 fiyat farkı alınır.
- Kapının açılış yönünü belirtiniz (Sağ / Sol).

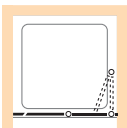



• Fotoğraflardaki tekne görsel amaçlı olup fiyatlara dahil değildir.

Cam Renk Opsiyonları	: Bronz, Fıme
Cam Kuşlama Desenleri	: Sis, Gökkuşığı, Deniz, Gizem, Meltem, Alize
Profil Renk Opsiyonları	: Beyaz, Mat Gümüş, Parlak Gümüş
Tekne Üzeri Kabin İçin Min. Oturma Alanı	: 4,5 cm
Uzatma Profilleri	: 1,5 cm
Ekstra Panel Alternatifi	: Yok
Yan Panel İçin Gereken Min. Oturma Alanı	: 3,5 cm

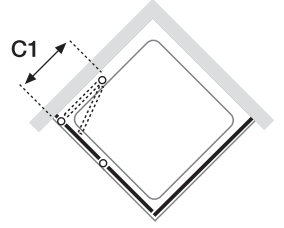
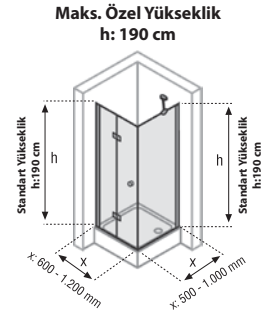

MODEL KODU: Sağ / 21H51I - Sol / 21H51H

Anma Ölçüsü	Standart Yükseklik	Giriş Alanı	C1 içe Katlanma Mesafesi	KDV Hariç Fiyat / Temper Cam	
				Mat Gümüş / Beyaz	Parlak Gümüş
60	190	44.0	30.5	1.247	1.297
70	190	54.0	35.5	1.279	1.330
80	190	64.0	40.5	1.311	1.362
90	190	74.0	45.5	1.344	1.395
100	190	84.0	50.5	1.376	1.427
110	190	94.0	55.5	1.408	1.460
120	190	104.0	60.5	1.441	1.492

Yan Panel Fiyatları

MODEL KODU: 21H01X

Anma Ölçüsü	Standart Yükseklik	KDV Hariç Fiyat / Temper Cam	
		Mat Gümüş / Beyaz	Parlak Gümüş
70	190	591	647
75	190	609	665
80	190	627	684
90	190	663	722
100	190	699	761

- Anma ölçüsü, yükseklik ve giriş alanı CM, fiyatlar TL 'dir.
- Ayar payı ön cephe kabinde -1 ile +0,5 cm, yan panelde ise -1 ile +0,5 cm dir.
- Ayar payı dışında kalan ölçüler için bir üst anma ölçüsünün fiyatı alınır.
- Bronz ve fıme cam uygulamalarında istenilen profil rengi üzerinden %25 fiyat farkı alınır.
- Ara ölçülerdeki C1 içe katlanma mesafesi bir üst anma ölçüsünü geçemez.
- Kapının açılış yönünü belirtiniz (Sağ / Sol).

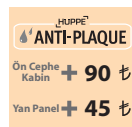
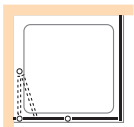



ALTIN  
renk  
uygulaması

Bronz ve FÜME  
cam  
uygulaması

Cam Renk Opsiyonları	: Bronz, FÜME
Cam Kumlama Desenleri	: Sis, Gökkuşaağı, Deniz, Gizem Meltem, Alize
Profil Renk Opsiyonları	: Beyaz, Mat Gümüş, Parlak Gümüş, Altın, Siyah
Tekne Üzeri Kabin İçin	
Min. Oturma Alanı	: 4,5 cm
Uzatma Profilleri	: 1,5 cm
Yan Panel Alternatifi	: Yok
Ekstra Panel Alternatifi	: Yok

• Fotoğraflardaki tekne görsel amaçlı olup fiyatlara dahil değildir.



Maks. Özel Yükseklik  
h: 200 cm

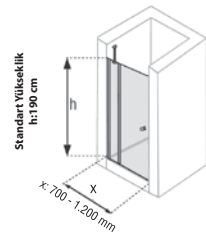

MODEL KODU: 21H418

Anma Ölçüsü	Standart Yükseklik	Giriş Alanı	Duvar - Sabit Panel Ölçüsü	KDV Hariç Fiyat / Temper Cam		
				Mat Gümüş / Beyaz	Parlak Gümüş	Altın / Siyah
80	190	48.0	25.5	1.168	1.341	1.610
90	190	58.0	25.5	1.203	1.379	1.654
100	190	68.0	25.5	1.238	1.416	1.699
110	190	68.0	35.5	1.272	1.453	1.743
120	190	68.0	45.5	1.307	1.490	1.788

- Anma ölçüsü, yükseklik ve giriş alanı CM, fiyatlar TL 'dir.
- Ayar payı ön cephe kabinde -1 ile +1,5 cm'dir.
- Ayar payı dışında kalan ölçüler için bir üst anma ölçüsünün fiyatı alınır.
- Bronz ve fÜME cam uygulamalarında istenilen profil rengi üzerinden %25 fiyat farkı alınır.
- Ara ölçülerdeki giriş alanı bir alt anma ölçüsünün giriş alanı kadardır.

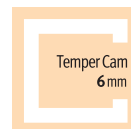
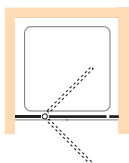



ALTIN  
renk  
uygulaması

Bronz ve Fıme  
cam  
uygulaması

Cam Renk Opsiyonları	: Bronz, Fıme
Cam Kumlama Desenleri	: Sis, Gökkuşığı, Deniz, Gizem, Meltem, Alize
Profil Renk Opsiyonları	: Beyaz, Mat Gümüş, Parlak Gümüş, Altın, Siyah
Tekne Üzeri Kabin İçin	
Min. Oturma Alanı	: 4,5 cm
Uzatma Profilleri	: 1,5 cm
Ekstra Panel Alternatifi	: Yok
Yan Panel İçin Gereken	
Min. Oturma Alanı	: 3,5 cm

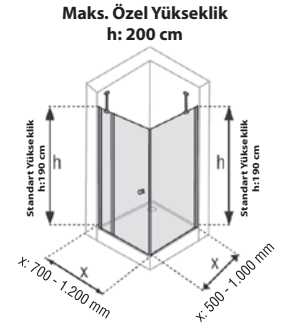

• Fotoğraftaki kabin kumlama deseni ve tekne görsel amaçlı olup fiyatlara dahil değildir.

MODEL KODU: 21H41H

Anma Ölçüsü	Standart Yükseklik	Giriş Alanı	Duvar - Sabit Panel Ölçüsü	KDV Hariç Fiyat / Temper Cam		
				Mat Gümüş / Beyaz	Parlak Gümüş	Altın / Siyah
80	190	47.5	25.5	1.079	1.220	1.464
90	190	57.5	25.5	1.113	1.257	1.509
100	190	67.5	25.5	1.148	1.294	1.553
110	190	67.5	35.5	1.183	1.331	1.597
120	190	67.5	45.5	1.217	1.368	1.642



Yan Panel Fiyatları

MODEL KODU: 21H01X

Anma Ölçüsü	Standart Yükseklik	KDV Hariç Fiyat / Temper Cam		
		Mat Gümüş / Beyaz	Parlak Gümüş	Altın / Siyah
70	190	591	647	776
75	190	609	665	799
80	190	627	684	821
90	190	663	722	867
100	190	699	761	914

- Anma ölçüsü, yükseklik ve giriş alanı CM, fiyatlar TL 'dir.
- Ayar payı ön cephe kabinde -1 ile +0,5 cm, yan panelde ise -1 ile +0,5 cm dir.
- Ayar payı dışında kalan ölçüler için bir üst anma ölçüsünün fiyatı alınır.
- Bronz ve fıme cam uygulamalarında istenilen profil rengi üzerinden %25 fiyat farkı alınır.
- Ara ölçülerdeki giriş alanı bir alt anma ölçüsünün giriş alanı kadardır.

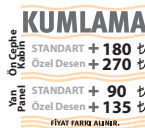
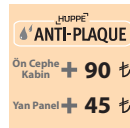
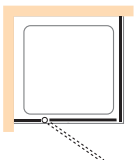



ALTIN  
renk  
uygulaması

Bronz ve Füme  
cam  
uygulaması

**HÜPPE**  
SHOWER AND SOUL

Cam Renk Opsiyonları	: <b>Bronz, Füme</b>
Cam Kumlama Desenleri:	<b>Sis, Gökkuşluğu, Deniz, Gizem Meltem, Alize</b>
Profil Renk Opsiyonları	: <b>Beyaz, Mat Gümüş, Parlak Gümüş, Altın, Siyah</b>
Tekne Üzeri Kabin İçin Min. Oturma Alanı	: <b>4,5 cm</b>
Uzatma Profilleri	: <b>1,5 cm</b>
Yan Panel İçin Gereken Min. Oturma Alanı	: <b>3,5 cm</b>

• Fotoğraflardaki tekne görsel amaçlı olup fiyatlara dahil değildir.



Maks. Özel Yükseklik  
h: 200 cm

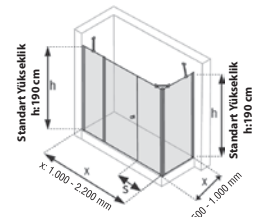

Maks. Özel Yükseklik  
h: 200 cm

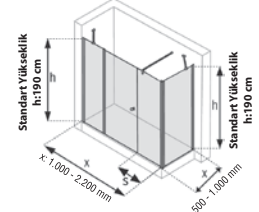

S: 575 mm'den büyük ölçülerde

MODEL KODU: **21H41D**

Anma Ölçüsü	Standart Yükseklik	Giriş Alanı	Duvar-Sabit Panel Ölçüsü	Ekstra Panel Ölçüsü	KDV Hariç Fiyat / Temper Cam		
					Mat Gümüş / Beyaz	Parlak Gümüş	Altın / Siyah
120	190	57.0	32.0	26.0	1.600	1.798	2.158
130	190	57.0	32.0	36.0	1.634	1.835	2.202
140	190	57.0	32.0	46.0	1.668	1.871	2.245
150	190	57.0	32.0	56.0	1.702	1.908	2.289
160	190	57.0	32.0	66.0	1.737	1.944	2.333
170	190	67.0	32.0	66.0	1.771	1.981	2.378
180	190	67.0	32.0	76.0	1.806	2.018	2.421
190	190	77.0	32.0	76.0	1.840	2.055	2.466
200	190	77.0	32.0	86.0	1.874	2.091	2.510
210	190	77.0	32.0	96.0	1.909	2.128	2.553
220	190	77.0	42.0	96.0	1.943	2.165	2.598

Yan Panel Fiyatları - Ekstra Panel Tarafı MODEL KODU: **21H01Z**

Anma Ölçüsü	Standart Yükseklik	KDV Hariç Fiyat / Temper Cam		
		Mat Gümüş / Beyaz	Parlak Gümüş	Altın / Siyah
70	190	667	743	892
75	190	685	762	914
80	190	703	780	937
90	190	739	818	981
100	190	774	855	1.026

- Anma ölçüsü, yükseklik ve giriş alanı CM, fiyatlar TL 'dir.
- Ayar payı ön cephe kabinde  $\pm 1,5$  cm, yan panelde ise -1 ile +1,5 cm dir.
- Ayar payı dışında kalan ölçüler için bir üst anma ölçüsünün fiyatı alınır.
- Bronz ve füme cam uygulamalarında istenilen profil rengi üzerinden %25 fiyat farkı alınır.
- Ara ölçülerdeki giriş alanı bir alt anma ölçüsünün giriş alanı kadardır.

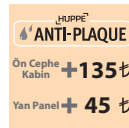
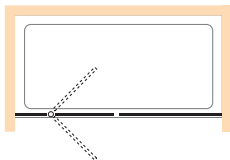



ALTIN  
renk  
uygulaması

Bronz ve Fülme  
cam  
uygulaması

Cam Renk Opsiyonları	: Bronz, Fülme
Cam Kumlama Desenleri	: Sis, Gökkuşaağı, Deniz, Gizem, Meltem, Alize
Profil Renk Opsiyonları	: Beyaz, Mat Gümüş, Parlak Gümüş, Altın, Siyah
Tekne Üzeri Kabin İçin	
Min. Oturma Alanı	: 3,5 cm
Uzatma Profilleri	: 1,5 cm
Yan Panel Alternatifi	: Yok
Ekstra Panel Alternatifi	: Yok



Maks. Özel Yükseklik  
h: 200 cm

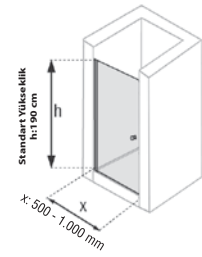

• Fotoğraftaki kabin kumlama deseni ve tekne görsel amaçlı olup fiyatlara dahil değildir.

MODEL KODU: **21H01M**

Anma Ölçüsü	Standart Yükseklik	Giriş Alanı	KDV Hariç Fiyat / Temper Cam		
			Mat Gümüş / Beyaz	Parlak Gümüş	Altın / Siyah
60	190	48.5	873	1.015	1.218
70	190	58.5	908	1.052	1.262
80	190	68.5	942	1.089	1.307
90	190	78.5	977	1.126	1.351
100	190	88.5	1.011	1.163	1.396

- Anma ölçüsü, yükseklik ve giriş alanı CM, fiyatlar TL. 'dir.
- Ayar payı ön cephe kabinde -1 ile +1,5 cm dir.
- Ayar payı dışında kalan ölçüler için bir üst anma ölçüsünün fiyatı alınır.
- Bronz ve fülme cam uygulamalarında istenilen profil rengi üzerinden %25 fiyat farkı alınır.

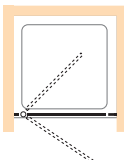



ALTIN  
renk  
uygulaması

Bronz ve Füme  
cam  
uygulaması

Cam Renk Opsiyonları	: Bronz, Füme
Cam Kumlama Desenleri:	Sis, Gökkuşuğu, Deniz, Gizem Meltem, Alize
Profil Renk Opsiyonları	: Beyaz, Mat Gümüş, Parlak Gümüş, Altın, Siyah
Tekne Üzeri Kabin İçin Min. Oturma Alanı	: 3,5 cm
Uzatma Profilleri	: 1,5 cm
Ekstra Panel Alternatifi	: Yok
Yan Panel İçin Gereken Min. Oturma Alanı	: 3,5 cm



Maks. Özel Yükseklik  
h: 200 cm

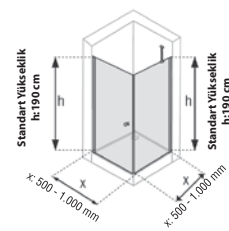

• Fotoğraflardaki tekne görsel amaçlı olup fiyatlara dahil değildir.

MODEL KODU: 21H010

Anma Ölçüsü	Standart Yükseklik	Giriş Alanı	KDV Hariç Fiyat / Temper Cam		
			Mat Gümüş / Beyaz	Parlak Gümüş	Altın / Siyah
60	190	48.5	804	914	1.097
70	190	58.5	838	950	1.140
80	190	68.5	871	987	1.184
90	190	78.5	905	1.023	1.227
100	190	88.5	939	1.059	1.271



Yan Panel Fiyatları

MODEL KODU: 21H01X

Anma Ölçüsü	Standart Yükseklik	KDV Hariç Fiyat / Temper Cam		
		Mat Gümüş / Beyaz	Parlak Gümüş	Altın / Siyah
70	190	591	647	776
75	190	609	665	799
80	190	627	684	821
90	190	663	722	867
100	190	699	761	914

- Anma ölçüsü, yükseklik ve giriş alanı CM, fiyatlar TL 'dir.
- Ayar payı ön cephe kabinde -1 ile +0,5 cm, yan panelde ise -1 ile +0,5 cm dir.
- Ayar payı dışında kalan ölçüler için bir üst anma ölçüsünün fiyatı alınır.
- Bronz ve füme cam uygulamalarında istenilen profil rengi üzerinden %25 fiyat farkı alınır.

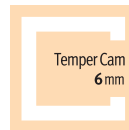
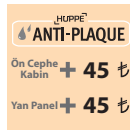
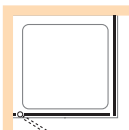



ALTIN  
renk  
uygulaması

BRONZ ve FÜME  
cam  
uygulaması

Cam Renk Opsiyonları	: Bronz, Füme
Cam Kumlama Desenleri	: Sis, Gökkuşáđı, Deniz, Gizem Alize
Profil Renk Opsiyonları	: Beyaz, Mat Gümüş, Parlak Gümüş, Altın, Siyah
Tekne Üzeri Kabin İçin Min. Oturma Alanı	: 3,5 cm
Uzatma Profilleri	: 1,5 cm
Yan Panel İçin Gerekten Min. Oturma Alanı	: 3,5 cm

• Fotoğraftaki kabin kumlama deseni ve tekne görsel amaçlı olup fiyatlara dahil değildir.



Maks. Özel Yükseklik  
h: 200 cm

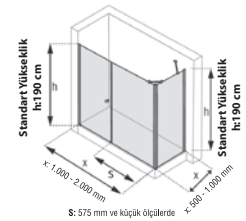

Maks. Özel Yükseklik  
h: 200 cm

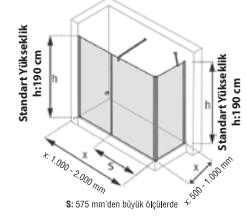

MODEL KODU: 21H018

Anma Ölçüsü	Standart Yükseklik	Giriş Alanı	Ekstra Panel Ölçüsü	KDV Hariç Fiyat / Temper Cam		
				Mat Gümüş / Beyaz	Parlak Gümüş	Altın / Siyah
100	190	68.5	23.0	1.390	1.562	1.874
110	190	68.5	33.0	1.424	1.598	1.918
120	190	78.5	33.0	1.459	1.635	1.963
130	190	78.5	43.0	1.493	1.672	2.006
140	190	78.5	53.0	1.527	1.708	2.050
150	190	78.5	63.0	1.562	1.745	2.094
160	190	78.5	73.0	1.596	1.781	2.138
170	190	88.5	73.0	1.630	1.819	2.182
180	190	88.5	83.0	1.665	1.855	2.226
190	190	88.5	93.0	1.699	1.892	2.270
200	190	88.5	103.0	1.733	1.928	2.314

Yan Panel Fiyatları - Ekstra Panel Tarafı MODEL KODU: 21H01Z

Anma Ölçüsü	Standart Yükseklik	KDV Hariç Fiyat / Temper Cam		
		Mat Gümüş / Beyaz	Parlak Gümüş	Altın / Siyah
70	190	667	743	892
75	190	685	762	914
80	190	703	780	937
90	190	739	818	981
100	190	774	855	1.026

- Anma ölçüsü, yükseklik ve giriş alanı CM, fiyatlar TL. 'dir.
- Ayar payı ön cephe kabinde  $\pm 1,5$  cm, yan panelde ise -1 ile +1,5 cm dir.
- Ayar payı dışında kalan ölçüler için bir üst anma ölçüsünün fiyatı alınır.
- Bronz ve füme cam uygulamalarında istenilen profil rengi üzerinden %25 fiyat farkı alınır.
- Ara ölçülerdeki giriş alanı bir alt anma ölçüsünün giriş alanı kadardır.

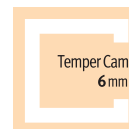
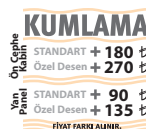
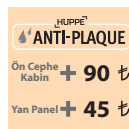
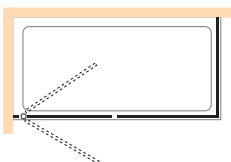



• Fotoğraflardaki tekne görsel amaçlı olup fiyatlara dahil değildir.

Cam Renk Opsiyonları	: Yok
Cam Kumlama Desenleri	: Sis, Gökkuşluğu, Deniz, Gizem Alize
Profil Renk Opsiyonları	: Beyaz, Mat Gümüş, Parlak Gümüş
Tekne Üzeri Kabin İçin Min. Oturma Alanı	: 5 cm
Uzatma Profilleri	: 1,5 cm
Ekstra Panel Alternatifi	: Yok
Yan Panel İçin Gereken Min. Oturma Alanı	: 2,5 cm



Maks. Özel Yükseklik  
h: 190 cm

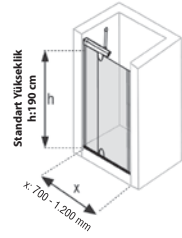

Maks. Özel Yükseklik  
h: 190 cm

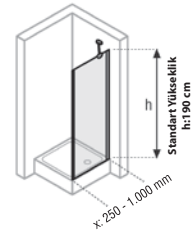

MODEL KODU: Sağ/21H21I - Sol/21H218

Anma Ölçüsü	Standart Yükseklik	Giriş Alanı	Duvar-Sabit Panel Ölçüsü	KDV Hariç Fiyat / Temper Cam	
				Mat Gümüş / Beyaz	Parlak Gümüş
80	190	43.5	26.0	1.024	1.236
90	190	53.5	26.0	1.059	1.277
100	190	53.5	36.0	1.085	1.309
110	190	53.5	46.0	1.111	1.340
120	190	53.5	56.0	1.137	1.371



Yan Panel Fiyatları - Sabit Panel Tarafı MODEL KODU: Sol-21H21Y

Anma Ölçüsü	Standart Yükseklik	KDV Hariç Fiyat / Temper Cam	
		Mat Gümüş / Beyaz	Parlak Gümüş
30	190	455	497
40	190	489	534
50	190	523	571
60	190	557	608
70	190	592	645
80	190	626	682
90	190	660	719
100	190	694	756

- Anma ölçüsü, yükseklik ve giriş alanı CM, fiyatlar TL 'dir.
- Anma ölçüsünde istenen yan panel uygulamalarında duvar - sabit panel ölçüsü 2 cm küçüldür.
- Ayar payı ön cephe kabinde  $\pm 1$  cm, yan panelde ise  $\pm 1$  cm dir.
- Ayar payı dışında kalan ölçüler için bir üst anma ölçüsünün fiyatı alınır.
- Ara ölçülerdeki giriş alanı bir alt anma ölçüsünün giriş alanı kadardır.
- Kapının açılış yönünü belirtiniz. (Sağ / Sol)
- Yan panel yönünü belirtiniz. (Sağ / Sol)

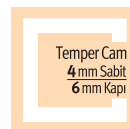
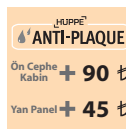
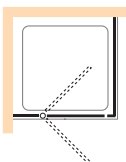



• Fotoğraflardaki tekne görsel amaçlı olup fiyatlara dahil değildir.

Cam Renk Opsiyonları	: Yok
Cam Kumlama Desenleri	: Sis, Gökkuşáđı, Deniz, Gizem Alize
Profil Renk Opsiyonları	: Beyaz, Mat Gümüş, Parlak Gümüş
Tekne Üzeri Kabin İçin Min. Oturma Alanı	: 5 cm
Uzatma Profilleri	: 1,5 cm
Ekstra Panel Alternatifi	: Bkz. CLASSICS KY/AK C EPT
Yan Panel İçin Gereken Min. Oturma Alanı	: 2,5 cm



Maks. Özel Yükseklik  
h: 190 cm

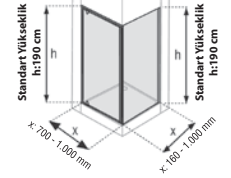

MODEL KODU: 21H21Q

Anma Ölçüsü	Standart Yükseklik	Giriş Alanı	KDV Hariç Fiyat / Temper Cam	
			Mat Gümüş / Beyaz	Parlak Gümüş
70	190	40.0	916	1.101
80	190	50.0	953	1.145
90	190	60.0	990	1.189
100	190	65.0	1.026	1.233



Yan Panel Fiyatları

MODEL KODU: 21H210

Anma Ölçüsü	Standart Yükseklik	KDV Hariç Fiyat / Temper Cam	
		Mat Gümüş / Beyaz	Parlak Gümüş
30	190	361	395
40	190	396	433
50	190	431	470
60	190	466	508
70	190	501	546
80	190	536	584
90	190	570	622
100	190	605	660

- Anma ölçüsü, yükseklik ve giriş alanı CM, fiyatlar TL 'dir.
- Anma ölçüsünde istenen yan panel uygulamalarında giriş alanı 2 cm küçülür.
- Ayar payı ön cephe kabinde  $\pm 1$  cm, yan panelde ise  $\pm 1$  cm'dir.
- Ayar payı dışında kalan ölçüler için bir üst anma ölçüsünün fiyatı alınır.

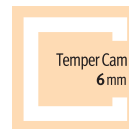
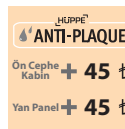
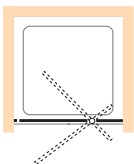



• Fotoğraflardaki tekne görsel amaçlı olup fiyatlara dahil değildir.

Cam Renk Opsiyonları	: Yok
Cam Kumlama Desenleri	: Sis, Gökkuşluğu, Deniz, Gizem Alize
Profil Renk Opsiyonları	: Beyaz, Mat Gümüş
Tekne Üzeri Kabin İçin Min. Oturma Alanı	: 5 cm
Uzatma Profilleri	: 1,5 cm
Ekstra Panel Alternatifi	: Bkz. ALPHA KY/AK C EPT
Yan Panel İçin Gereken Min. Oturma Alanı	: 2,5 cm



Maks. Özel Yükseklik  
h: 190 cm

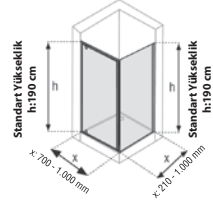

Maks. Özel Yükseklik  
h: 150 cm

MODEL KODU: 21H31Q

Anma Ölçüsü	Standart Yükseklik	Giriş Alanı	KDV Hariç Fiyat / Temper Cam Mat Gümüş / Beyaz
70	190	40.0	714
80	190	50.0	738
90	190	60.0	762
100	190	65.0	786



Yan Panel Fiyatları

MODEL KODU: 21H31Q

Anma Ölçüsü	Standart Yükseklik	KDV Hariç Fiyat / Temper Cam Mat Gümüş / Beyaz
30	190	324
40	190	346
50	190	367
60	190	388
70	190	410
80	190	431
90	190	452
100	190	474

- Anma ölçüsü, yükseklik ve giriş alanı CM, fiyatlar TL 'dir.
- Anma ölçüsünde istenen yan panel uygulamalarında giriş alanı 2 cm küçüldür.
- Ayar payı ön cephe kabinde  $\pm 1$  cm, yan panelde ise  $\pm 1$  cm'dir.
- Ayar payı dışında kalan ölçüler için bir üst anma ölçüsünün fiyatı alınır.

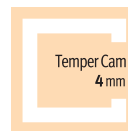



ALTIN  
renk  
uygulaması

Bronz ve Fülme  
cam  
uygulaması

Cam Renk Opsiyonları	: Bronz, Fülme
Cam Kumlama Desenleri	: Sis, Gökkuşuğu, Deniz, Gizem, Meltem, Alize
Profil Renk Opsiyonları	: Beyaz, Mat Gümüş, Parlak Gümüş, Altın, Siyah
Tekne Üzeri Kabin İçin Min. Oturma Alanı	: 6 cm
Uzatma Profilleri	: Yok
Ekstra Panel Alternatifi	: Bkz. AURA KY C EPT/K
Yan Panel İçin Gereken Min. Oturma Alanı	: 3 cm



Maks. Özel Yükseklik  
h: 200 cm

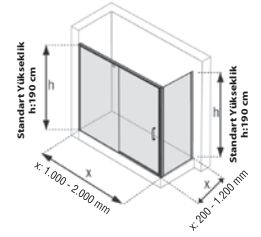

• Fotoğraflardaki tekne görsel amaçlı olup fiyatlara dahil değildir.

MODEL KODU: Sağ / 21H61R - Sol / 21H61E

Anma Ölçüsü	Standart Yükseklik	Giriş Alanı	Duvar - Sabit Panel Ölçüsü	KDV Hariç Fiyat / Temper Cam		
				Mat Gümüş / Beyaz	Parlak Gümüş	Altın / Siyah
100	190	40.5	47.5	1.356	1.431	1.861
110	190	45.5	52.5	1.396	1.474	1.916
120	190	50.5	57.5	1.435	1.516	1.971
130	190	55.5	62.5	1.521	1.605	2.087
140	190	60.5	67.5	1.560	1.647	2.141
150	190	65.5	72.5	1.600	1.690	2.197
160	190	70.5	77.5	1.639	1.732	2.252
170	190	75.5	82.5	1.679	1.774	2.307
180	190	80.5	87.5	1.718	1.817	2.361
190	190	83.5	97.5	1.757	1.858	2.415
200	190	83.0	107.5	1.795	1.899	2.469



Yan Panel Fiyatları - Kapı tarafı MODEL KODU: 21H610

Anma Ölçüsü	Standart Yükseklik	KDV Hariç Fiyat / Temper Cam		
		Mat Gümüş / Beyaz	Parlak Gümüş	Altın / Siyah
50	190	637	693	901
60	190	676	734	954
70	190	715	775	1.007
75	190	735	795	1.033
80	190	755	815	1.060
90	190	794	856	1.113
100	190	833	897	1.166
110	190	872	938	1.219
120	190	912	978	1.272

Yan Panel Fiyatları - Sabit Panel Tarafı MODEL KODU: 21H61H

Anma Ölçüsü	Standart Yükseklik	KDV Hariç Fiyat / Temper Cam		
		Mat Gümüş / Beyaz	Parlak Gümüş	Altın / Siyah
50	190	575	622	809
60	190	606	654	851
70	190	637	687	893
75	190	653	703	914
80	190	668	719	934
90	190	699	751	976
100	190	730	783	1.018
110	190	761	815	1.060
120	190	792	847	1.102

- Anma ölçüsü, yükseklik ve giriş alanı CM, fiyatlar TL 'dir.
- Anma ölçüsünde istenen yan panel uygulamalarında giriş alanı ve duvar - sabit panel ölçüsü 3 cm küçülür.
- Ayar payı ön cephe kabinde  $\pm 1$  cm, yan panelde ise  $\pm 1$  cm'dir.
- Ayar payı dışında kalan ölçüler için bir üst anma ölçüsünün fiyatı alınır.
- Bronz ve fülme cam uygulamalarında istenilen profil rengi üzerinden %25 fiyat farkı alınır.
- Ara ölçülerdeki giriş alanı bir alt anma ölçüsünün giriş alanı kadardır.
- Yan panel yönünü belirtiniz. (Kapı tarafı / Sabit panel tarafı)
- Yan paneldeki cam kumlama desenleri anma ölçüsü 100 cm'e kadar olan ölçülerde yapılır.
- Sabit panel yönünü belirtiniz. (Sağ / Sol)

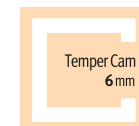
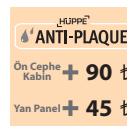
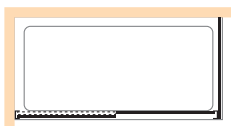



ALTIN  
renk  
uygulaması

Bronz ve Füme  
cam  
uygulaması

Cam Renk Opsiyonları	: <b>Bronz, Füme</b>
Cam Kumlama Desenleri:	<b>Sis, Gökkuşluğu, Deniz, Gizem Meltem, Alize</b>
Profil Renk Opsiyonları	: <b>Beyaz, Mat Gümüş, Parlak Gümüş, Altın, Siyah</b>
Tekne Üzeri Kabin İçin Min. Oturma Alanı	: <b>6 cm</b>
Uzatma Profilleri	: <b>Yok</b>
Ekstra Panel Alternatifi	: <b>Bkz. AURA KY C EP T/K</b>
Yan Panel İçin Gereken Min. Oturma Alanı	: <b>3 cm</b>



Maks. Özel Yükseklik  
h: 150 cm

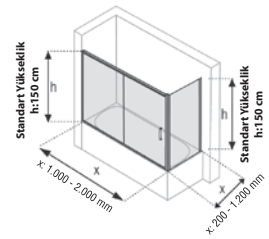

• Fotoğraflardaki küvet görsel amaçlı olup fiyatlara dahil değildir.

MODEL KODU: **Sağ / 21H65R - Sol / 21H65E**

Anma Ölçüsü	Standart Yükseklik	Giriş Alanı	Duvar - Sabit Panel Ölçüsü	KDV Hariç Fiyat / Temper Cam		
				Mat Gümüş / Beyaz	Parlak Gümüş	Altın / Siyah
140	150	60.5	67.5	1.463	1.542	2.005
150	150	65.5	72.5	1.496	1.578	2.052
160	150	70.5	77.5	1.529	1.614	2.098
170	150	75.5	82.5	1.562	1.649	2.144
180	150	80.5	87.5	1.595	1.685	2.190
190	150	83.0	97.5	1.626	1.719	2.235
200	150	83.0	107.5	1.658	1.754	2.280

Yan Panel Fiyatları - Kapı tarafı MODEL KODU: **21H650**

Anma Ölçüsü	Standart Yükseklik	KDV Hariç Fiyat / Temper Cam		
		Mat Gümüş / Beyaz	Parlak Gümüş	Altın / Siyah
50	150	598	673	875
60	150	638	714	928
70	150	677	755	981
75	150	696	775	1.008
80	150	716	796	1.034
90	150	755	836	1.087
100	150	795	877	1.140
110	150	834	918	1.193
120	150	873	959	1.246

- Anma ölçüsü, yükseklik ve giriş alanı CM, fiyatlar TL. 'dir.
- Anma ölçüsünde istenen yan panel uygulamalarında giriş alanı ve duvar - sabit panel ölçüsü 3 cm küçülür.
- Ayar payı ön cephe kabinde  $\pm 1$  cm, yan panelde ise  $\pm 1$  cm'dir.
- Ayar payı dışında kalan ölçüler için bir üst anma ölçüsünün fiyatı alınır.
- Bronz ve füme cam uygulamalarında istenilen profil rengi üzerinden %25 fiyat farkı alınır.
- Ara ölçülerdeki giriş alanı bir alt anma ölçüsünün giriş alanı kadardır.
- Yan panel yönünü belirtiniz. (Kapı tarafı / Sabit panel tarafı)
- Yan paneldeki cam kumlama desenleri anma ölçüsü 100 cm'e kadar olan ölçülerde yapılır.
- Sabit panel yönünü belirtiniz. (Sağ / Sol)

Yan Panel Fiyatları - Sabit Panel Tarafı MODEL KODU: **21H65H**

Anma Ölçüsü	Standart Yükseklik	KDV Hariç Fiyat / Temper Cam		
		Mat Gümüş / Beyaz	Parlak Gümüş	Altın / Siyah
50	150	526	588	764
60	150	557	620	806
70	150	588	652	848
75	150	604	668	868
80	150	619	684	889
90	150	650	716	931
100	150	681	748	973
110	150	712	781	1.015
120	150	743	813	1.057

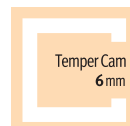
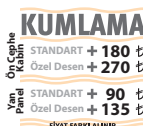
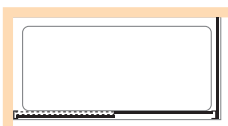



ALTIN  
renk  
uygulaması

Bronz ve Fülme  
cam  
uygulaması

Cam Renk Opsiyonları	: Bronz, Fülme
Cam Kumlama Desenleri	: Sis, Gökkuşáđı, Deniz, Gizem Meltem, Alize
Profil Renk Opsiyonları	: Beyaz, Mat Gümüş, Parlak Gümüş, Altın, Siyah
Tekne Üzeri Kabin İçin Min. Oturma Alanı	: 6 cm
Uzatma Profilleri	: Yok
Ekstra Panel Alternatifi	: Bkz. AURA KY C EPT/K
Yan Panel İçin Gereken Min. Oturma Alanı	: 3 cm



Maks. Özel Yükseklik  
h: 200 cm

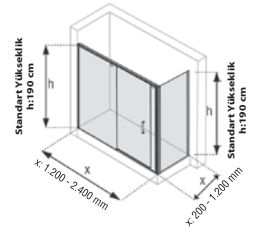

• Fotoğraflardaki tekne görsel amaçlı olup fiyatlara dahil değildir.

### MODEL KODU: Sağ / 21H61G - Sol / 21H61F

Anma Ölçüsü	Standart Yükseklik	Giriş Alanı	Duvar - Sabit Panel Ölçüsü	Kapı Karşısı Sabit Panel Ölçüsü	KDV Hariç Fiyat / Temper Cam		
					Mat Gümüş / Beyaz	Parlak Gümüş	Altın / Siyah
150	190	54.5	62.5	22.5	1.879	1.991	2.588
160	190	59.5	67.5	22.5	1.920	2.035	2.645
170	190	64.5	72.5	22.5	1.962	2.079	2.703
180	190	69.5	77.5	22.5	2.003	2.123	2.760
190	190	72.5	77.5	32.5	2.043	2.166	2.816
200	190	72.0	77.5	42.5	2.083	2.209	2.872
210	190	72.0	77.5	52.5	2.123	2.252	2.928
220	190	72.0	77.5	62.5	2.163	2.295	2.984
230	190	72.0	77.5	72.5	2.203	2.338	3.039
240	190	72.0	77.5	82.5	2.243	2.381	3.095



### Yan Panel Fiyatları - Sabit Panel Tarafı MODEL KODU: 21H61H

Anma Ölçüsü	Standart Yükseklik	KDV Hariç Fiyat / Temper Cam		
		Mat Gümüş / Beyaz	Parlak Gümüş	Altın / Siyah
50	190	575	622	809
60	190	606	654	851
70	190	637	687	893
75	190	653	703	914
80	190	668	719	934
90	190	699	751	976
100	190	730	783	1.018
110	190	761	815	1.060
120	190	792	847	1.102

- Anma ölçüsü, yükseklik ve giriş alanı CM, fiyatlar TL 'dir.
- Anma ölçüsünde istenen yan panel uygulamalarında kapı karşısı sabit panel ölçüsü 3 cm küçülür.
- Ayar payı ön cephe kabinde  $\pm 1$  cm, yan panelde ise  $\pm 1$  cm'dir.
- Ayar payı dışında kalan ölçüler için bir üst anma ölçüsünün fiyatı alınır.
- Bronz ve fülme cam uygulamalarında istenilen profil rengi üzerinden %25 fiyat farkı alınır.
- Ara ölçülerdeki giriş alanı bir alt anma ölçüsünün giriş alanı kadardır.
- Yan paneldeki cam kumlama desenleri anma ölçüsü 100 cm'e kadar olan ölçülerde yapılır.
- Kapının açılış yönünü belirtiniz (Sağ / Sol).

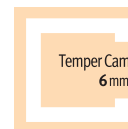
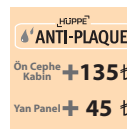
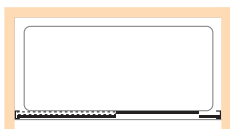



ALTIN  
renk  
uygulaması

Bronz ve Füme  
cam  
uygulaması

**HÜPPE**  
SHOWER AND SOUL

Cam Renk Opsiyonları	: Bronz, Füme
Cam Kumlama Desenleri:	Sis, Gökkuşluğu, Deniz, Gizem Meltem, Alize
Profil Renk Opsiyonları	: Beyaz, Mat Gümüş, Parlak Gümüş, Altın, Siyah
Tekne Üzeri Kabin İçin Min. Oturma Alanı	: 6 cm
Uzatma Profilleri	: Yok
Ekstra Panel Alternatifi	: Bkz. AURA KY C EP T/K
Yan Panel İçin Gereken Min. Oturma Alanı	: 3 cm

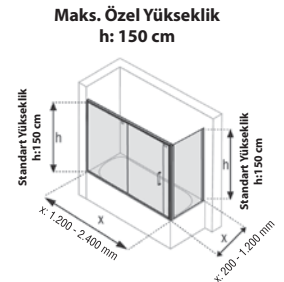

• Fotoğraflardaki kuvvet görsel amaçlı olup fiyatlara dahil değildir.

## MODEL KODU: Sağ / 21H65G - Sol / 21H65F

Anma Ölçüsü	Standart Yükseklik	Giriş Alanı	Duvar - Sabit Panel Ölçüsü	Kapı Karşısı Sabit Panel Ölçüsü	KDV Hariç Fiyat / Temper Cam		
					Mat Gümüş / Beyaz	Parlak Gümüş	Altın / Siyah
150	150	54.5	62.5	22.5	1.742	1.841	2.394
160	150	59.5	67.5	22.5	1.775	1.877	2.441
170	150	64.5	72.5	22.5	1.809	1.914	2.488
180	150	69.5	77.5	22.5	1.842	1.950	2.535
190	150	72.5	77.5	32.5	1.875	1.985	2.581
200	150	72.0	77.5	42.5	1.907	2.020	2.627
210	150	72.0	77.5	52.5	1.940	2.056	2.672
220	150	72.0	77.5	62.5	1.972	2.091	2.718
230	150	72.0	77.5	72.5	2.005	2.126	2.763
240	150	72.0	77.5	82.5	2.037	2.161	2.809

## Yan Panel Fiyatları - Sabit Panel Tarafı MODEL KODU: 21H65H

Anma Ölçüsü	Standart Yükseklik	KDV Hariç Fiyat / Temper Cam		
		Mat Gümüş / Beyaz	Parlak Gümüş	Altın / Siyah
50	150	526	588	764
60	150	557	620	806
70	150	588	652	848
75	150	604	668	868
80	150	619	684	889
90	150	650	716	931
100	150	681	748	973
110	150	712	781	1.015
120	150	743	813	1.057

- Anma ölçüsü, yükseklik ve giriş alanı CM, fiyatlar TL.'dir.
- Anma ölçüsünde istenen yan panel uygulamalarında kapı karşısı sabit panel ölçüsü 3 cm küçüldür.
- Ayar payı ön cephe kabinde  $\pm 1$  cm, yan panelde ise  $\pm 1$  cm dir.
- Ayar payı dışında kalan ölçüler için bir üst anma ölçüsünün fiyatı alınır.
- Bronz ve füme cam uygulamalarında istenilen profil rengi üzerinden %25 fiyat farkı alınır.
- Ara ölçülerdeki giriş alanı bir alt anma ölçüsünün giriş alanı kadardır.
- Yan paneldeki cam kumlama desenleri anma ölçüsü 100 cm'e kadar olan ölçülerde yapılır.
- Kapının açılış yönünü belirtiniz (Sağ / Sol).

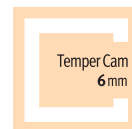
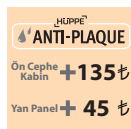
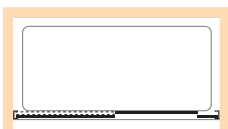



ALTIN  
renk  
uygulaması

Bronz ve Fülme  
cam  
uygulaması

Cam Renk Opsiyonları	: Bronz, Fülme
Cam Kumlama Desenleri:	Sis, Gökkuşáđı, Deniz, Gizem, Meltem, Alize
Profil Renk Opsiyonları	: Beyaz, Mat Gümüş, Parlak Gümüş, Altın, Siyah
Tekne Üzeri Kabin için Min. Oturma Alanı	: 6 cm
Uzatma Profilleri	: Yok
Ekstra Panel Alternatifi	: Bkz. AURA KY C EPT/K
Yan Panel için Gereken Min. Oturma Alanı	: 3 cm



Maks. Özel Yükseklik  
h: 200 cm

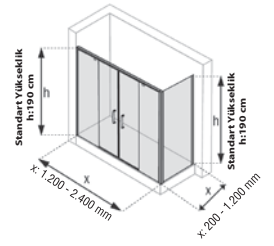

• Fotoğraflardaki tekne görsel amaçlı olup fiyatlara dahil değildir.

MODEL KODU: 21H613

Anma Ölçüsü	Standart Yükseklik	Giriş Alanı	Duvar - Sabit Panel Ölçüsü	KDV Hariç Fiyat / Temper Cam		
				Mat Gümüş / Beyaz	Parlak Gümüş	Altın / Siyah
150	190	53.5	39.0	2.243	2.362	3.071
160	190	62.5	39.0	2.285	2.407	3.129
170	190	63.5	44.0	2.324	2.449	3.183
180	190	72.5	44.0	2.365	2.493	3.241
190	190	73.5	49.0	2.405	2.535	3.295
200	190	82.5	49.0	2.446	2.579	3.353
210	190	83.5	54.0	2.485	2.621	3.408
220	190	92.5	54.0	2.527	2.666	3.465
230	190	93.5	59.0	2.568	2.710	3.523
240	190	93.5	64.0	2.610	2.754	3.581



Yan Panel Fiyatları - Sabit Panel Tarafı MODEL KODU: 21H61H

Anma Ölçüsü	Standart Yükseklik	KDV Hariç Fiyat / Temper Cam		
		Mat Gümüş / Beyaz	Parlak Gümüş	Altın / Siyah
50	190	575	622	809
60	190	606	654	851
70	190	637	687	893
75	190	653	703	914
80	190	668	719	934
90	190	699	751	976
100	190	730	783	1.018
110	190	761	815	1.060
120	190	792	847	1.102

- Anma ölçüsü, yükseklik ve giriş alanı CM, fiyatlar TL 'dir.
- Anma ölçüsünde istenen yan panel uygulamalarında giriş alanı 3 cm, duvar - sabit panel ölçüsü 1,5 cm küçüldür.
- Ayar payı ön cephe kabinde  $\pm 1$  cm, yan panelde ise  $\pm 1$  cm'dir.
- Ayar payı dışında kalan ölçüler için bir üst anma ölçüsünün fiyatı alınır.
- Bronz ve fülme cam uygulamalarında istenilen profil rengi üzerinden %25 fiyat farkı alınır.
- Ara ölçülerdeki giriş alanı bir alt anma ölçüsünün giriş alanı kadardır.
- Yan paneldeki cam kumlama desenleri anma ölçüsü 100 cm'e kadar olan ölçülerde yapılır.

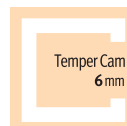
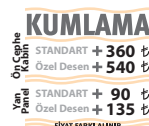



ALTIN  
renk  
uygulaması

Bronz ve Füme  
cam  
uygulaması

Cam Renk Opsiyonları	: Bronz, Füme
Cam Kumlama Desenleri:	Sis, Gökkuşluğu, Deniz, Gizem Meltem, Alize
Profil Renk Opsiyonları	: Beyaz, Mat Gümüş, Parlak Gümüş, Altın, Siyah
Tekne Üzeri Kabin İçin Min. Oturma Alanı	: 6 cm
Uzatma Profilleri	: Yok
Ekstra Panel Alternatifi	: Bkz. AURA KY C EP T/K
Yan Panel İçin Gereken Min. Oturma Alanı	: 3 cm



Maks. Özel Yükseklik  
h: 150 cm

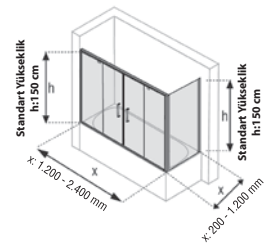

• Fotoğraflardaki kuvvet görsel amaçlı olup fiyatlara dahil değildir.

MODEL KODU: 21H653

Anma Ölçüsü	Standart Yükseklik	Giriş Alanı	Duvar - Sabit Panel Ölçüsü	KDV Hariç Fiyat / Temper Cam		
				Mat Gümüş / Beyaz	Parlak Gümüş	Altın / Siyah
150	150	53.5	39.0	2.116	2.223	2.890
160	150	62.5	39.0	2.150	2.260	2.938
170	150	63.5	44.0	2.182	2.295	2.983
180	150	72.5	44.0	2.216	2.332	3.031
190	150	73.5	49.0	2.248	2.366	3.076
200	150	82.5	49.0	2.283	2.403	3.124
210	150	83.5	54.0	2.315	2.438	3.170
220	150	92.5	54.0	2.349	2.475	3.218
230	150	93.5	59.0	2.384	2.512	3.266
240	150	93.5	64.0	2.418	2.549	3.314

Yan Panel Fiyatları - Sabit Panel Tarafı MODEL KODU: 21H65H

Anma Ölçüsü	Standart Yükseklik	KDV Hariç Fiyat / Temper Cam		
		Mat Gümüş / Beyaz	Parlak Gümüş	Altın / Siyah
50	150	526	588	764
60	150	557	620	806
70	150	588	652	848
75	150	604	668	868
80	150	619	684	889
90	150	650	716	931
100	150	681	748	973
110	150	712	781	1.015
120	150	743	813	1.057

- Anma ölçüsü, yükseklik ve giriş alanı CM, fiyatlar TL.'dir.
- Anma ölçüsünde istenen yan panel uygulamalarında giriş alanı 3 cm, duvar - sabit panel ölçüsü 1,5 cm küçülür.
- Ayar payı ön cephe kabinde  $\pm 1$  cm, yan panelde ise  $\pm 1$  cm'dir.
- Ayar payı dışında kalan ölçüler için bir üst anma ölçüsünün fiyatı alınır.
- Bronz ve füme cam uygulamalarında istenilen profil rengi üzerinden %25 fiyat farkı alınır.
- Ara ölçülerdeki giriş alanı bir alt anma ölçüsünün giriş alanı kadardır.
- Yan paneldeki cam kumlama desenleri anma ölçüsü 100 cm'e kadar olan ölçülerde yapılır.

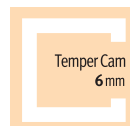
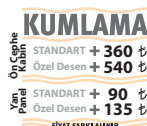
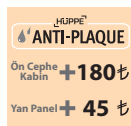



• Fotoğraftaki kabin kuşlama deseni ve tekne görsel amaçlı olup fiyatlara dahil değildir.

Cam Renk Opsiyonları	: Yok
Cam Kuşlama Desenleri	: Sis, Gökkuşáđı, Deniz, Gizem, Meltem, Alize
Profil Renk Opsiyonları	: Beyaz, Mat Gümüş, Parlak Gümüş
Tekne Üzeri Kabin İçin Min. Oturma Alanı	: 6 cm
Uzatma Profilleri	: Yok
Ekstra Panel Alternatifi	: Yok
Yan Panel İçin Gereken Min. Oturma Alanı	: 3 cm



Maks. Özel Yükseklik  
h: 190 cm

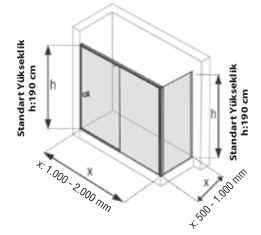

MODEL KODU: Sağ / 21HF1R - Sol / 21HF1E

Anma Ölçüsü	Standart Yükseklik	Giriş Alanı	Duvar - Sabit Panel Ölçüsü	KDV Hariç Fiyat / Temper Cam	
				Mat Gümüş / Beyaz	Parlak Gümüş
100	190	39.0	46.0	1.134	1.249
110	190	44.0	51.0	1.172	1.291
120	190	49.0	56.0	1.211	1.333
130	190	54.0	61.0	1.281	1.408
140	190	59.0	66.0	1.320	1.450
150	190	64.0	71.0	1.359	1.492
160	190	69.0	76.0	1.397	1.534
170	190	74.0	81.0	1.436	1.576
180	190	79.0	86.0	1.474	1.618
190	190	84.0	91.0	1.513	1.660
200	190	84.0	101.0	1.551	1.702



Yan Panel Fiyatları

MODEL KODU: 21HF10

Anma Ölçüsü	Standart Yükseklik	KDV Hariç Fiyat / Temper Cam	
		Mat Gümüş / Beyaz	Parlak Gümüş
50	190	555	623
60	190	594	665
70	190	633	706
75	190	653	727
80	190	673	748
90	190	712	789
100	190	751	831

- Anma ölçüsü, yükseklik ve giriş alanı CM, fiyatlar TL 'dir.
- Anma ölçüsünde istenen yan panel uygulamalarında giriş alanı ve duvar - sabit panel ölçüsü 3 cm küçüldür.
- Ayar payı ön cephe kabinde -1 ile +1,5 cm, yan panelde ise cm'dir.
- Ara ölçülerdeki giriş alanı bir alt anma ölçüsünün giriş alanı kadardır.
- Ayar payı dışında kalan ölçüler için bir üst anma ölçüsünün fiyatı alınır.
- Sabit panel yönünü belirtiniz. (Sağ / Sol)

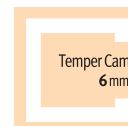
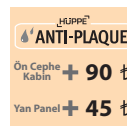



• Fotoğraftaki kabin kumlama deseni ve küvet görsel amaçlı olup fiyatlara dahil değildir.

Cam Renk Opsiyonları	: Yok
Cam Kumlama Desenleri	: Sis, Gökkuşáğı, Deniz, Gizem Meltem, Alize
Profil Renk Opsiyonları	: Beyaz, Mat Gümüş, Parlak Gümüş
Tekne Üzeri Kabin İçin Min. Oturma Alanı	: 6 cm
Uzatma Profilleri	: Yok
Ekstra Panel Alternatifi	: Yok
Yan Panel İçin Gereken Min. Oturma Alanı	: 3 cm



Maks. Özel Yükseklik  
h: 150 cm

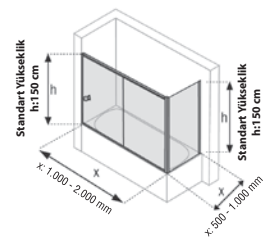

MODEL KODU: Sağ / 21HF5R - Sol / 21HF5E

Anma Ölçüsü	Standart Yükseklik	Giriş Alanı	Duvar - Sabit Panel Ölçüsü	KDV Hariç Fiyat / Temper Cam	
				Mat Gümüş / Beyaz	Parlak Gümüş
140	150	59.0	66.0	1.175	1.288
150	150	64.0	71.0	1.206	1.322
160	150	69.0	76.0	1.237	1.356
170	150	74.0	81.0	1.268	1.390
180	150	79.0	86.0	1.299	1.424
190	150	84.0	91.0	1.331	1.459
200	150	84.0	101.0	1.361	1.492



Yan Panel Fiyatları

MODEL KODU: 21HF50

Anma Ölçüsü	Standart Yükseklik	KDV Hariç Fiyat / Temper Cam	
		Mat Gümüş / Beyaz	Parlak Gümüş
50	150	483	540
60	150	515	573
70	150	547	607
75	150	562	623
80	150	578	640
90	150	610	673
100	150	641	707

- Anma ölçüsü, yükseklik ve giriş alanı CM, fiyatlar TL. 'dir.
- Anma ölçüsünde istenen yan panel uygulamalarında giriş alanı ve duvar - sabit panel ölçüsü 3 cm küçülür.
- Ayar payı ön cephe kabinde -1 ile +1,5 cm, yan panelde ise -1 ile +0,5 cm'dir.
- Ara ölçülerdeki giriş alanı bir alt anma ölçüsünün giriş alanı kadardır.
- Ayar payı dışında kalan ölçüler için bir üst anma ölçüsünün fiyatı alınır.
- Sabit panel yönünü belirtiniz. (Sağ / Sol)

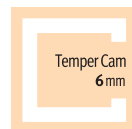
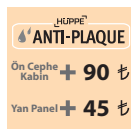
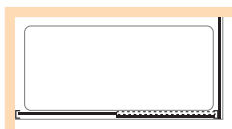



• Fotoğraflardaki tekne görsel amaçlı olup fiyatlara dahil değildir.

Cam Renk Opsiyonları	: Yok
Cam Kumlama Desenleri	: Sis, Gökkuşaağı, Deniz, Gizem, Meltem, Alize
Profil Renk Opsiyonları	: Beyaz, Mat Gümüş, Parlak Gümüş
Tekne Üzeri Kabin için Min. Oturma Alanı	: 6 cm
Uzatma Profilleri	: Yok
Ekstra Panel Alternatifi	: Yok
Yan Panel İçin Gereken Min. Oturma Alanı	: 3 cm



Maks. Özel Yükseklik  
h: 190 cm

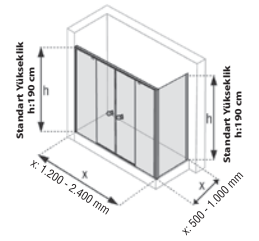

MODEL KODU: 21HF13

Anma Ölçüsü	Standart Yükseklik	Giriş Alanı	Duvar - Sabit Panel Ölçüsü	KDV Hariç Fiyat / Temper Cam	
				Mat Gümüş / Beyaz	Parlak Gümüş
150	190	60.0	34.5	1.666	1.797
160	190	60.0	39.5	1.703	1.838
170	190	70.0	39.5	1.741	1.879
180	190	70.0	44.5	1.778	1.919
190	190	80.0	44.5	1.815	1.960
200	190	80.0	49.5	1.853	2.000
210	190	90.0	49.5	1.890	2.041
220	190	90.0	54.5	1.927	2.081
230	190	100.0	54.5	1.964	2.122
240	190	100.0	59.5	2.001	2.162



Yan Panel Fiyatları

MODEL KODU: 21HF10

Anma Ölçüsü	Standart Yükseklik	KDV Hariç Fiyat / Temper Cam	
		Mat Gümüş / Beyaz	Parlak Gümüş
50	190	555	623
60	190	594	665
70	190	633	706
75	190	653	727
80	190	673	748
90	190	712	789
100	190	751	831

- Anma ölçüsü, yükseklik ve giriş alanı CM, fiyatlar TL'dir.
- Anma ölçüsünde istenen yan panel uygulamalarında giriş alanı 3 cm, duvar - sabit panel ölçüsü 1,5 cm küçülür.
- Ayar payı ön cephe kabinde -2 ile +1 cm, yan panelde ise -1 ile +0,5 cm'dir.
- Ara ölçülerdeki giriş alanı bir alt anma ölçüsünün giriş alanı kadardır.
- Ayar payı dışında kalan ölçüler için bir üst anma ölçüsünün fiyatı alınır.

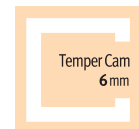
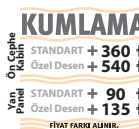
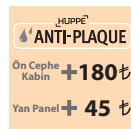
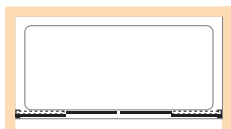



• Fotoğraflardaki küvet görsel amaçlı olup fiyatlara dahil değildir.

Cam Renk Opsiyonları	: <b>Yok</b>
Cam Kumlama Desenleri:	<b>Sis, Gökkuşáğı, Deniz, Gizem Meltem, Alize</b>
Profil Renk Opsiyonları	: <b>Beyaz, Mat Gümüş, Parlak Gümüş</b>
Tekne Üzeri Kabin İçin Min. Oturma Alanı	: <b>6 cm</b>
Uzatma Profilleri	: <b>Yok</b>
Ekstra Panel Alternatifi	: <b>Yok</b>
Yan Panel İçin Gereken Min. Oturma Alanı	: <b>3 cm</b>

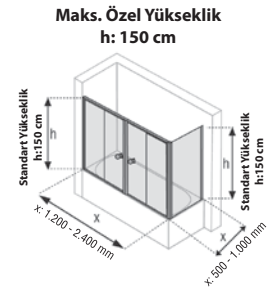

MODEL KODU: **21HF53**

Anma Ölçüsü	Standart Yükseklik	Giriş Alanı	Duvar - Sabit Panel Ölçüsü	KDV Hariç Fiyat / Temper Cam	
				Mat Gümüş / Beyaz	Parlak Gümüş
150	150	60.0	34.5	1.615	1.761
160	150	60.0	39.5	1.650	1.800
170	150	70.0	39.5	1.684	1.839
180	150	70.0	44.5	1.719	1.879
190	150	80.0	44.5	1.753	1.918
200	150	80.0	49.5	1.788	1.957
210	150	90.0	49.5	1.822	1.997
220	150	90.0	54.5	1.856	2.036
230	150	100.0	54.5	1.890	2.074
240	150	100.0	59.5	1.924	2.113



Yan Panel Fiyatları

MODEL KODU: **21HF50**

Anma Ölçüsü	Standart Yükseklik	KDV Hariç Fiyat / Temper Cam	
		Mat Gümüş / Beyaz	Parlak Gümüş
50	150	483	540
60	150	515	573
70	150	547	607
75	150	562	623
80	150	578	640
90	150	610	673
100	150	641	707

- Anma ölçüsü, yükseklik ve giriş alanı CM, fiyatlar TL. 'dir.
- Anma ölçüsünde istenen yan panel uygulamalarında giriş alanı 3 cm, duvar - sabit panel ölçüsü 1,5 cm küçülür.
- Ayar payı ön cephe kabinde -2 ile +1 cm, yan panelde ise -1 ile +0,5 cm dir.
- Ara ölçülerdeki giriş alanı bir alt anma ölçüsünün giriş alanı kadardır.
- Ayar payı dışında kalan ölçüler için bir üst anma ölçüsünün fiyatı alınır.

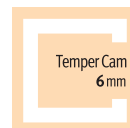



Cam Renk Opsiyonları	: Yok
Cam Kumlama Desenleri	: Sis, Gökkuşaağı, Deniz, Gizem Alize
Profil Renk Opsiyonları	: Beyaz, Mat Gümüş, Parlak Gümüş
Tekne Üzeri Kabin İçin Min. Oturma Alanı	: 5 cm
Küvet Üzeri Kabin İçin Min. Oturma Alanı	: 7 cm
Uzatma Profilleri	: 1,5 cm
Ekstra Panel Alternatifi	: Bkz. CLASSICS KY/AK C EP T/K
Yan Panel İçin Gereken Min. Oturma Alanı	: 2,5 cm

Maks. Özel Yükseklik  
h: 190 cm

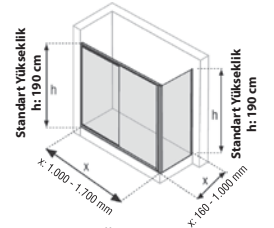

Maks. Özel Yükseklik  
h: 150 cm

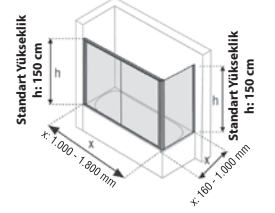

• Fotoğraflardaki tekne ve küvet görsel amaçlı olup fiyatlara dahil değildir.

### CLASSICS KY C K1S1 T

MODEL KODU: 21H31E

Anma Ölçüsü	Standart Yükseklik	Giriş Alanı	KDV Hariç Fiyat / Temper Cam	
			Mat Gümüş / Beyaz	Parlak Gümüş
100	190	40.5	935	1.170
110	190	45.5	962	1.203
120	190	50.5	989	1.236
130	190	55.5	1.015	1.269
140	190	60.5	1.042	1.303
150	190	65.5	1.068	1.336
160	190	70.5	1.095	1.369
170	190	70.5	1.122	1.402

### Yan Panel Fiyatları

MODEL KODU: 21H210

Anma Ölçüsü	Standart Yükseklik	KDV Hariç Fiyat / Temper Cam	
		Mat Gümüş / Beyaz	Parlak Gümüş
30	190	361	395
40	190	396	433
50	190	431	470
60	190	466	508
70	190	501	546
80	190	536	584
90	190	570	622
100	190	605	660

### CLASSICS KY C K1S1 K

MODEL KODU: 21H25E

Anma Ölçüsü	Standart Yükseklik	Giriş Alanı	KDV Hariç Fiyat / Temper Cam	
			Mat Gümüş / Beyaz	Parlak Gümüş
100	150	40.5	834	1.043
110	150	45.5	856	1.070
120	150	50.5	879	1.098
130	150	55.5	901	1.126
140	150	60.5	923	1.154
150	150	65.5	945	1.181
160	150	70.5	967	1.209
170	150	75.5	990	1.237
180	150	80.5	1.012	1.265

### Yan Panel Fiyatları

MODEL KODU: 21H250

Anma Ölçüsü	Standart Yükseklik	KDV Hariç Fiyat / Temper Cam	
		Mat Gümüş / Beyaz	Parlak Gümüş
30	150	338	370
40	150	368	402
50	150	397	434
60	150	427	466
70	150	456	499
80	150	486	531
90	150	516	563
100	150	545	595

- Anma ölçüsü, yükseklik ve giriş alanı CM, fiyatlar TL 'dir.
- Ayar payı ön cephe kabinde  $\pm 1$  cm, yan panelde ise  $\pm 1$  cm'dir.
- Ara ölçülerdeki giriş alanı bir alt anma ölçüsünün giriş alanı kadardır.
- Ayar payı dışında kalan ölçüler için bir üst anma ölçüsünün fiyatı alınır.

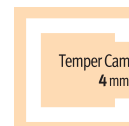



Cam Renk Opsiyonları	: Yok
Cam Kumlama Desenleri:	Sis, Gökkuşluğu, Deniz, Gizem Alize
Profil Renk Opsiyonları	: Beyaz, Mat Gümüş, Parlak Gümüş
Tekne Üzeri Kabin İçin	
Min. Oturma Alanı	: 5 cm
Küvet Üzeri Kabin İçin	
Min. Oturma Alanı	: 9 cm
Uzatma Profilleri	: 1,5 cm
Ekstra Panel Alternatifi	: Bkz. CLASSICS KY/AK C EP T/K
Yan Panel İçin Gereken	
Min. Oturma Alanı	: 2,5 cm

Maks. Özel Yükseklik  
h: 190 cm

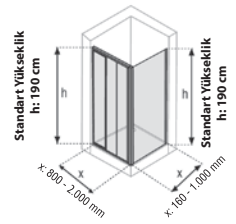

Maks. Özel Yükseklik  
h: 150 cm

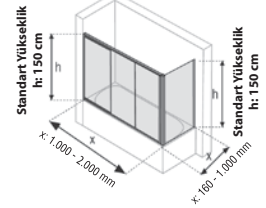

• Fotoğraflardaki tekne ve küvet görsel amaçlı olup fiyatlara dahil değildir.

### CLASSICS KY C K2S1 T MODEL KODU: 21H21F

Anma Ölçüsü	Standart Yükseklik	Giriş Alanı	KDV Hariç Fiyat / Temper Cam	
			Mat Gümüş / Beyaz	Parlak Gümüş
80	190	37.0	1.006	1.259
90	190	44.0	1.032	1.291
100	190	50.5	1.059	1.324
110	190	50.5	1.085	1.357
120	190	64.0	1.112	1.390
130	190	64.0	1.138	1.423
140	190	77.0	1.165	1.456
150	190	77.0	1.191	1.489
160	190	77.0	1.218	1.522
* 170	190	97.0	1.413	1.765
* 180	190	104.0	1.439	1.798
* 190	190	110.0	1.465	1.831
* 200	190	117.0	1.492	1.864

### Yan Panel Fiyatları MODEL KODU: 21H210

Anma Ölçüsü	Standart Yükseklik	KDV Hariç Fiyat / Temper Cam	
		Mat Gümüş / Beyaz	Parlak Gümüş
30	190	361	395
40	190	396	433
50	190	431	470
60	190	466	508
70	190	501	546
80	190	536	584
90	190	570	622
100	190	605	660

### Yan Panel Fiyatları MODEL KODU: 21H250

Anma Ölçüsü	Standart Yükseklik	KDV Hariç Fiyat / Temper Cam	
		Mat Gümüş / Beyaz	Parlak Gümüş
30	150	338	370
40	150	368	402
50	150	397	434
60	150	427	466
70	150	456	499
80	150	486	531
90	150	516	563
100	150	545	595

### CLASSICS KY C K2S1 K MODEL KODU: 21H25F

Anma Ölçüsü	Standart Yükseklik	Giriş Alanı	KDV Hariç Fiyat / Temper Cam	
			Mat Gümüş / Beyaz	Parlak Gümüş
140	150	77.0	1.113	1.391
150	150	77.0	1.137	1.421
160	150	90.5	1.162	1.452
170	150	90.5	1.186	1.482
180	150	90.5	1.210	1.513
* 190	150	110.0	1.400	1.749
* 200	150	117.0	1.424	1.779

- Anma ölçüsü, yükseklik ve giriş alanı CM, fiyatlar TL 'dir.
- Ayar payı ön cephe kabinde  $\pm 1$  cm, yan panelde ise  $\pm 1$  cm'dir.
- Ara ölçülerdeki giriş alanı bir alt anma ölçüsünün giriş alanı kadardır.
- Ayar payı dışında kalan ölçüler için bir üst anma ölçüsünün fiyatı alınır.
- \* Lama profiliyle güçlendirilmiştir.

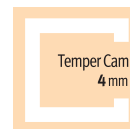
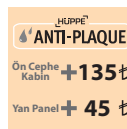



Cam Renk Opsiyonları	: Yok
Cam Kumlama Desenleri	: Sis, Gökkuşaağı, Deniz, Gizem Alize
Profil Renk Opsiyonları	: Beyaz, Mat Gümüş, Parlak Gümüş
Tekne Üzeri Kabin İçin Min. Oturma Alanı	: 7 cm
Küvet Üzeri Kabin İçin Min. Oturma Alanı	: 7 cm
Uzatma Profilleri	: 1,5 cm
Ekstra Panel Alternatifi	: Bkz. CLASSICS KY/AK C EP T/K
Yan Panel İçin Gereken Min. Oturma Alanı	: 2,5 cm

Maks. Özel Yükseklik  
h: 190 cm

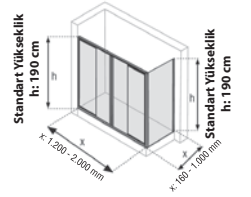

Maks. Özel Yükseklik  
h: 150 cm

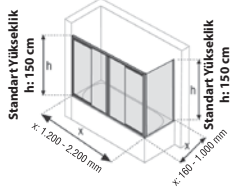

• Fotoğraflardaki tekne ve küvet görsel amaçlı olup fiyatlara dahil değildir.

### CLASSICS KY C K2S2 T MODEL KODU: 21H213

Anma Ölçüsü	Standart Yükseklik	Giriş Alanı	KDV Hariç Fiyat / Temper Cam	
			Mat Gümüş / Beyaz	Parlak Gümüş
150	190	60.0	1.379	1.724
160	190	60.0	1.406	1.758
170	190	60.0	1.433	1.792
180	190	75.0	1.460	1.825
190	190	75.0	1.486	1.858
200	190	75.0	1.514	1.893



### Yan Panel Fiyatları MODEL KODU: 21H210

Anma Ölçüsü	Standart Yükseklik	KDV Hariç Fiyat / Temper Cam	
		Mat Gümüş / Beyaz	Parlak Gümüş
30	190	361	395
40	190	396	433
50	190	431	470
60	190	466	508
70	190	501	546
80	190	536	584
90	190	570	622
100	190	605	660

### CLASSICS KY C K2S2 K MODEL KODU: 21H253

Anma Ölçüsü	Standart Yükseklik	Giriş Alanı	KDV Hariç Fiyat / Temper Cam	
			Mat Gümüş / Beyaz	Parlak Gümüş
150	150	60.0	1.260	1.574
160	150	60.0	1.282	1.602
170	150	60.0	1.305	1.631
180	150	75.0	1.326	1.657
190	150	75.0	1.348	1.685
200	150	85.0	1.370	1.711
210	150	85.0	1.393	1.741
220	150	85.0	1.415	1.768



### Yan Panel Fiyatları MODEL KODU: 21H250

Anma Ölçüsü	Standart Yükseklik	KDV Hariç Fiyat / Temper Cam	
		Mat Gümüş / Beyaz	Parlak Gümüş
30	150	338	370
40	150	368	402
50	150	397	434
60	150	427	466
70	150	456	499
80	150	486	531
90	150	516	563
100	150	545	595

- Anma ölçüsü, yükseklik ve giriş alanı CM, fiyatlar TL. 'dir.
- Ayar payı ön cephe kabinde  $\pm 1$  cm, yan panelde ise  $\pm 1$  cm'dir.
- Ara ölçülerdeki giriş alanı bir alt anma ölçüsünün giriş alanı kadardır.
- Ayar payı dışında kalan ölçüler için bir üst anma ölçüsünün fiyatı alınır.

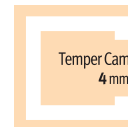
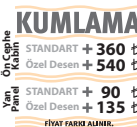
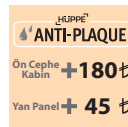



Cam Renk Opsiyonları	: Yok
Cam Kumlama Desenleri:	Sis, Gökkuşluğu, Deniz, Gizem Alize
Profil Renk Opsiyonları	: Beyaz, Mat Gümüş, Parlak Gümüş
Tekne Üzeri Kabin İçin	
Min. Oturma Alanı	: 5 cm
Küvet Üzeri Kabin İçin	
Min. Oturma Alanı	: 9 cm
Uzatma Profilleri	: 1,5 cm
Ekstra Panel Alternatifi	: Bkz. CLASSICS KY/AK C EP T/K
Yan Panel İçin Gereken	
Min. Oturma Alanı	: 2,5 cm

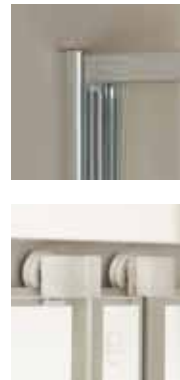

Maks. Özel Yükseklik  
h: 190 cm

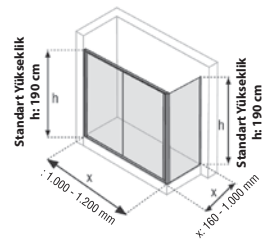

Maks. Özel Yükseklik  
h: 150 cm

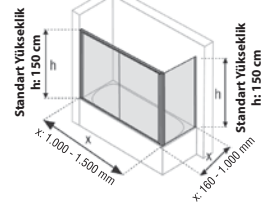

• Fotoğraflardaki tekne ve küvet görsel amaçlı olup fiyatlara dahil değildir.

### CLASSICS KY C K<sub>2</sub> T

MODEL KODU: 21H215

Anma Ölçüsü	Standart Yükseklik	Giriş Alanı	KDV Hariç Fiyat / Temper Cam	
			Mat Gümüş / Beyaz	Parlak Gümüş
100	190	37.5	1.031	1.290
110	190	42.5	1.057	1.322
120	190	47.5	1.083	1.355



### Yan Panel Fiyatları

MODEL KODU: 21H210

Anma Ölçüsü	Standart Yükseklik	KDV Hariç Fiyat / Temper Cam	
		Mat Gümüş / Beyaz	Parlak Gümüş
30	190	361	395
40	190	396	433
50	190	431	470
60	190	466	508
70	190	501	546
80	190	536	584
90	190	570	622
100	190	605	660

### CLASSICS KY C K<sub>2</sub> K

MODEL KODU: 21H255

100	150	37.5	921	1.152
110	150	42.5	943	1.178
120	150	47.5	964	1.205
130	150	52.5	985	1.232
140	150	57.5	1.007	1.258
150	150	62.5	1.028	1.285



### Yan Panel Fiyatları

MODEL KODU: 21H250

Anma Ölçüsü	Standart Yükseklik	KDV Hariç Fiyat / Temper Cam	
		Mat Gümüş / Beyaz	Parlak Gümüş
30	150	338	370
40	150	368	402
50	150	397	434
60	150	427	466
70	150	456	499
80	150	486	531
90	150	516	563
100	150	545	595

- Anma ölçüsü, yükseklik ve giriş alanı CM, fiyatlar TL. 'dir.
- Anma ölçüsünde istenen yan panel uygulamalarında giriş alanı 1 cm küçülür.
- Ayar payı ön cephe kabinde  $\pm 1$  cm, yan panelde ise  $\pm 1$  cm'dir.
- Ayar payı dışında kalan ölçüler için bir üst anma ölçüsünün fiyatı alınır.

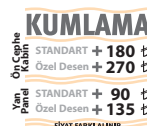
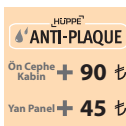
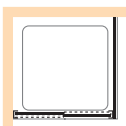



Cam Renk Opsiyonları	: Yok
Cam Kumlama Desenleri:	Sis, Gökkuşaağı, Deniz, Gizem Alize
Profil Renk Opsiyonları	: Beyaz, Mat Gümüş, Parlak Gümüş
Tekne Üzeri Kabin İçin	
Min. Oturma Alanı	: 5 cm
Küvet Üzeri Kabin İçin	
Min. Oturma Alanı	: 9 cm
Uzatma Profilleri	: 1,5 cm
Ekstra Panel Alternatifi	: Bkz. CLASSICS KY/AK C EP T/K
Yan Panel İçin Gereken	
Min. Oturma Alanı	: 2,5 cm

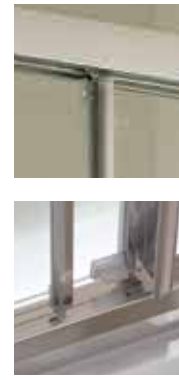

Maks. Özel Yükseklik  
h: 190 cm

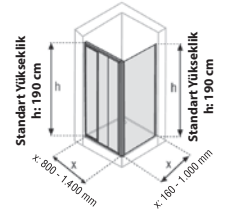

Maks. Özel Yükseklik  
h: 150 cm

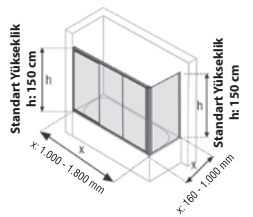

• Fotoğraflardaki tekne ve küvet görsel amaçlı olup fiyatlara dahil değildir.

### CLASSICS KY C K<sub>3</sub> T

MODEL KODU: 21H214

Anma Ölçüsü	Standart Yükseklik	Giriş Alanı	KDV Hariç Fiyat / Temper Cam	
			Mat Gümüş / Beyaz	Parlak Gümüş
80	190	37.5	1.219	1.525
90	190	44.0	1.248	1.560
100	190	51.0	1.276	1.595
110	190	57.5	1.304	1.631
120	190	64.0	1.333	1.666
130	190	71.0	1.361	1.702
140	190	77.5	1.389	1.738



### Yan Panel Fiyatları

MODEL KODU: 21H210

Anma Ölçüsü	Standart Yükseklik	KDV Hariç Fiyat / Temper Cam	
		Mat Gümüş / Beyaz	Parlak Gümüş
30	190	361	395
40	190	396	433
50	190	431	470
60	190	466	508
70	190	501	546
80	190	536	584
90	190	570	622
100	190	605	660

### CLASSICS KY C K<sub>3</sub> K

MODEL KODU: 21H254

Anma Ölçüsü	Standart Yükseklik	Giriş Alanı	KDV Hariç Fiyat / Temper Cam	
			Mat Gümüş / Beyaz	Parlak Gümüş
140	150	77.5	1.244	1.555
150	150	84.0	1.268	1.585
160	150	91.0	1.292	1.615
170	150	97.5	1.316	1.645
180	150	104.0	1.340	1.675



### Yan Panel Fiyatları

MODEL KODU: 21H250

Anma Ölçüsü	Standart Yükseklik	KDV Hariç Fiyat / Temper Cam	
		Mat Gümüş / Beyaz	Parlak Gümüş
30	150	338	370
40	150	368	402
50	150	397	434
60	150	427	466
70	150	456	499
80	150	486	531
90	150	516	563
100	150	545	595

- Anma ölçüsü, yükseklik ve giriş alanı CM, fiyatlar TL 'dir.
- Anma ölçüsünde istenen yan panel uygulamalarında giriş alanı 1,5 cm küçülür.
- Ayar payı ön cephe kabinde  $\pm 1$  cm, yan panelde ise  $\pm 1$  cm dir.
- Ayar payı dışında kalan ölçüler için bir üst anma ölçüsünün fiyatı alınır.

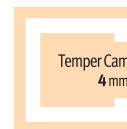
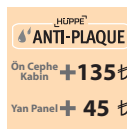
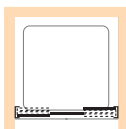



Cam Renk Opsiyonları	: Yok
Cam Kumlama Desenleri	: Sis, Gökkuşaağı, Deniz, Gizem Alize
Profil Renk Opsiyonları	: Beyaz, Mat Gümüş
Tekne Üzeri Kabin İçin Min. Oturma Alanı	: 5 cm
Küvet Üzeri Kabin İçin Min. Oturma Alanı	: 7 cm
Uzatma Profilleri	: 1,5 cm
Ekstra Panel Alternatifi	: Bkz. ALPHA KY/ AK C EP T/K
Yan Panel İçin Gereken Min. Oturma Alanı	: 2,5 cm



Maks. Özel Yükseklik  
h: 190 cm

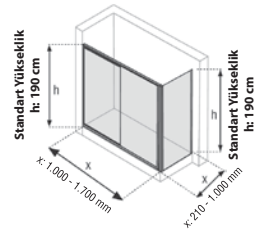

Maks. Özel Yükseklik  
h: 150 cm

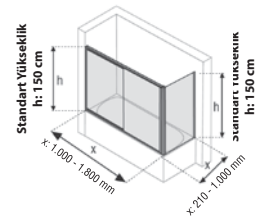

• Fotoğraflardaki tekne ve küvet görsel amaçlı olup fiyatlara dahil değildir.

### ALPHA KY C K1S1 T

MODEL KODU: 21H31E

Anma Ölçüsü	Standart Yükseklik	Giriş Alanı	KDV Hariç Fiyat / Polistren Cam	
			Mat Gümüş / Beyaz	Mat Gümüş / Beyaz
100	190	40.5	803	860
110	190	45.5	821	884
120	190	50.5	839	909
130	190	55.5	857	933
140	190	60.5	874	958
150	190	65.5	892	983
160	190	70.5	910	1.007
170	190	70.5	928	1.032



### Yan Panel Fiyatları

MODEL KODU: 21H310

Anma Ölçüsü	Standart Yükseklik	KDV Hariç Fiyat / Polistren Cam	
		Mat Gümüş / Beyaz	Mat Gümüş / Beyaz
30	190	320	324
40	190	347	346
50	190	374	367
60	190	401	388
70	190	428	410
80	190	455	431
90	190	482	452
100	190	509	474

### ALPHA KY C K1S1 K

MODEL KODU: 21H35E

Anma Ölçüsü	Standart Yükseklik	Giriş Alanı	KDV Hariç Fiyat / Polistren Cam	
			Mat Gümüş / Beyaz	Mat Gümüş / Beyaz
100	150	40.5	722	759
110	150	45.5	733	775
120	150	50.5	750	797
130	150	55.5	765	817
140	150	60.5	780	838
150	150	65.5	795	858
160	150	70.5	811	878
170	150	75.5	826	899
180	150	80.5	841	919



### Yan Panel Fiyatları

MODEL KODU: 21H350

Anma Ölçüsü	Standart Yükseklik	KDV Hariç Fiyat / Polistren Cam	
		Mat Gümüş / Beyaz	Mat Gümüş / Beyaz
30	150	303	308
40	150	326	327
50	150	350	346
60	150	373	364
70	150	397	383
80	150	421	402
90	150	444	421
100	150	468	439

- Anma ölçüsü, yükseklik ve giriş alanı CM, fiyatlar TL. 'dir.
- Ara ölçülerdeki giriş alanı bir alt anma ölçüsünün giriş alanı kadardır.
- Ayar payı ön cephe kabinde ±1 cm, yan panelde ise ±1 cm'dir.
- Ayar payı dışında kalan ölçüler için bir üst anma ölçüsünün fiyatı alınır.





Cam Renk Opsiyonları	: Yok
Cam Kumlama Desenleri:	Sis, Gökkuşáđı, Deniz, Gizem Alize
Profil Renk Opsiyonları	: Beyaz, Mat Gümüş
Tekne Üzeri Kabin İçin	Min. Oturma Alanı : 5 cm
Küvet Üzeri Kabin İçin	Min. Oturma Alanı : 9 cm
Uzatma Profilleri	: 1,5 cm
Ekstra Panel Alternatifi	: Bkz. ALPHA KY/AK C EP T/K
Yan Panel İçin Gereken	Min. Oturma Alanı : 2,5 cm

Maks. Özel Yükseklik  
h: 190 cm

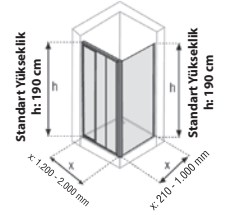

Maks. Özel Yükseklik  
h: 150 cm

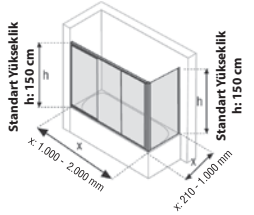

• Fotoğraflardaki tekne ve küvet görsel amaçlı olup fiyatlara dahil değildir.

### ALPHA KY C K2S1 T

MODEL KODU: 21H31F

Anma Ölçüsü	Standart Yükseklik	Giriş Alanı	KDV Hariç Fiyat / Polistren Cam	
			Mat Gümüş / Beyaz	Mat Gümüş / Beyaz
80	190	37.0	870	922
90	190	44.0	888	947
100	190	50.5	906	971
110	190	50.5	923	995
120	190	64.0	941	1.020
130	190	64.0	959	1.044
140	190	77.0	977	1.069
150	190	77.0	995	1.093
160	190	77.0	1.013	1.117
* 170	190	97.0	1.182	1.294
* 180	190	104.0	1.200	1.318
* 190	190	110.0	1.218	1.343
* 200	190	117.0	1.236	1.367



### Yan Panel Fiyatları

MODEL KODU: 21H310

Anma Ölçüsü	Standart Yükseklik	KDV Hariç Fiyat / Polistren Cam	
		Mat Gümüş / Beyaz	Mat Gümüş / Beyaz
30	190	320	324
40	190	347	346
50	190	374	367
60	190	401	388
70	190	428	410
80	190	455	431
90	190	482	452
100	190	509	474

### ALPHA KY C K2S1 K

MODEL KODU: 21H35F

Anma Ölçüsü	Standart Yükseklik	Giriş Alanı	KDV Hariç Fiyat / Polistren Cam	
			Mat Gümüş / Beyaz	Mat Gümüş / Beyaz
140	150	77.0	950	1.025
150	150	77.0	967	1.047
160	150	90.5	983	1.069
170	150	90.5	999	1.091
180	150	90.5	1.016	1.113
* 190	150	110.0	1.180	1.284
* 200	150	117.0	1.197	1.306



### Yan Panel Fiyatları

MODEL KODU: 21H350

Anma Ölçüsü	Standart Yükseklik	KDV Hariç Fiyat / Polistren Cam	
		Mat Gümüş / Beyaz	Mat Gümüş / Beyaz
30	150	303	308
40	150	326	327
50	150	350	346
60	150	373	364
70	150	397	383
80	150	421	402
90	150	444	421
100	150	468	439

- Anma ölçüsü, yükseklik ve giriş alanı CM, fiyatlar TL 'dir.
- Ara ölçülerdeki giriş alanı bir alt anma ölçüsünün giriş alanı kadardır.
- Ayar payı ön cephe kabinde  $\pm 1$  cm, yan panelde ise  $\pm 1$  cm dir.
- Ayar payı dışında kalan ölçüler için bir üst anma ölçüsünün fiyatı alınır.
- \* Lama profiliyle güçlendirilmiştir.

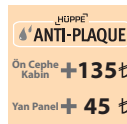



Cam Renk Opsiyonları	: Yok
Cam Kumlama Desenleri	: Sis, Gökkuşaağı, Deniz, Gizem Alize
Profil Renk Opsiyonları	: Beyaz, Mat Gümüş
Tekne Üzeri Kabin İçin	Min. Oturma Alanı : 7 cm
Küvet Üzeri Kabin İçin	Min. Oturma Alanı : 7 cm
Uzatma Profilleri	: 1,5 cm
Ekstra Panel Alternatifi	: Bkz. ALPHA KY/ AK C EP T/K
Yan Panel İçin Gereken	Min. Oturma Alanı : 2,5 cm



Maks. Özel Yükseklik  
h: 190 cm

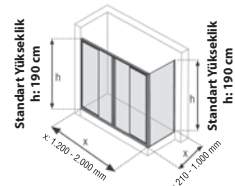

Maks. Özel Yükseklik  
h: 150 cm

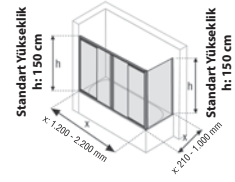

• Fotoğraflardaki tekne ve küvet görsel amaçlı olup fiyatlara dahil değildir.

### ALPHA KY C K2S2 T

MODEL KODU: 21H313

Anma Ölçüsü	Standart Yükseklik	Giriş Alanı	KDV Hariç Fiyat / Polistren Cam	KDV Hariç Fiyat / Temper Cam
			Mat Gümüş / Beyaz	Mat Gümüş / Beyaz
150	190	60.0	1.204	1.348
160	190	60.0	1.222	1.372
170	190	60.0	1.240	1.397
180	190	75.0	1.259	1.422
190	190	75.0	1.276	1.446
200	190	75.0	1.295	1.471



### Yan Panel Fiyatları

MODEL KODU: 21H310

Anma Ölçüsü	Standart Yükseklik	KDV Hariç Fiyat / Polistren Cam	KDV Hariç Fiyat / Temper Cam
		Mat Gümüş / Beyaz	Mat Gümüş / Beyaz
30	190	320	324
40	190	347	346
50	190	374	367
60	190	401	388
70	190	428	410
80	190	455	431
90	190	482	452
100	190	509	474

### ALPHA KY C K2S2 K

MODEL KODU: 21H353

Anma Ölçüsü	Standart Yükseklik	Giriş Alanı	KDV Hariç Fiyat / Polistren Cam	KDV Hariç Fiyat / Temper Cam
			Mat Gümüş / Beyaz	Mat Gümüş / Beyaz
150	150	60.0	1.076	1.206
160	150	60.0	1.091	1.226
170	150	60.0	1.107	1.247
180	150	75.0	1.122	1.268
190	150	75.0	1.137	1.288
200	150	85.0	1.153	1.308
210	150	85.0	1.168	1.329
220	150	85.0	1.183	1.349



### Yan Panel Fiyatları

MODEL KODU: 21H350

Anma Ölçüsü	Standart Yükseklik	KDV Hariç Fiyat / Polistren Cam	KDV Hariç Fiyat / Temper Cam
		Mat Gümüş / Beyaz	Mat Gümüş / Beyaz
30	150	303	308
40	150	326	327
50	150	350	346
60	150	373	364
70	150	397	383
80	150	421	402
90	150	444	421
100	150	468	439

- Anma ölçüsü, yükseklik ve giriş alanı CM, fiyatlar TL. 'dir.
- Ara ölçülerdeki giriş alanı bir alt anma ölçüsünün giriş alanı kadardır.
- Ayar payı ön cephe kabinde  $\pm 1$  cm, yan panelde ise  $\pm 1$  cm'dir.
- Ayar payı dışında kalan ölçüler için bir üst anma ölçüsünün fiyatı alınır.

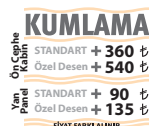



Cam Renk Opsiyonları	: Yok
Cam Kumlama Desenleri	: Sis, Gökkuşáđı, Deniz, Gizem Alize
Profil Renk Opsiyonları	: Beyaz, Mat Gümüş
Tekne Üzeri Kabin İçin Min. Oturma Alanı	: 5 cm
Küvet Üzeri Kabin İçin Min. Oturma Alanı	: 9 cm
Uzatma Profilleri	: 1,5 cm
Ekstra Panel Alternatifi	: Bkz. ALPHA KY/AK C EP T/K
Yan Panel İçin Gereken Min. Oturma Alanı	: 2,5 cm

Maks. Özel Yükseklik  
h: 190 cm

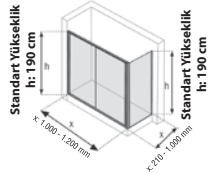

Maks. Özel Yükseklik  
h: 150 cm

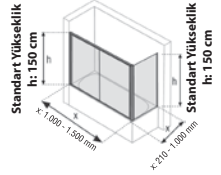

• Fotoğraflardaki tekne ve küvet görsel amaçlı olup fiyatlara dahil değildir.

ALPHA KY C K<sub>2</sub> T

MODEL KODU: 21H315

Anma Ölçüsü	Standart Yükseklik	Giriş Alanı	KDV Hariç Fiyat / Polistren Cam	
			Mat Gümüş / Beyaz	Mat Gümüş / Beyaz
100	190	37.5	878	928
110	190	42.5	896	952
120	190	47.5	913	977



## Yan Panel Fiyatları

MODEL KODU: 21H310

Anma Ölçüsü	Standart Yükseklik	KDV Hariç Fiyat / Polistren Cam	
		Mat Gümüş / Beyaz	Mat Gümüş / Beyaz
30	190	320	324
40	190	347	346
50	190	374	367
60	190	401	388
70	190	428	410
80	190	455	431
90	190	482	452
100	190	509	474

ALPHA KY C K<sub>2</sub> K

MODEL KODU: 21H355

Anma Ölçüsü	Standart Yükseklik	Giriş Alanı	KDV Hariç Fiyat / Polistren Cam	
			Mat Gümüş / Beyaz	Mat Gümüş / Beyaz
100	150	37.5	795	837
110	150	42.5	810	857
120	150	47.5	825	877
130	150	52.5	840	898
140	150	57.5	855	918
150	150	62.5	870	938



## Yan Panel Fiyatları

MODEL KODU: 21H350

Anma Ölçüsü	Standart Yükseklik	KDV Hariç Fiyat / Polistren Cam	
		Mat Gümüş / Beyaz	Mat Gümüş / Beyaz
30	150	303	308
40	150	326	327
50	150	350	346
60	150	373	364
70	150	397	383
80	150	421	402
90	150	444	421
100	150	468	439

- Anma ölçüsü, yükseklik ve giriş alanı CM, fiyatlar TL 'dir.
- Anma ölçüsünde istenen yan panel uygulamalarında giriş alanı 1 cm küçüldür.
- Ayar payı ön cephe kabinde  $\pm 1$  cm, yan panelde ise  $\pm 1$  cm'dir.
- Ayar payı dışında kalan ölçüler için bir üst anma ölçüsünün fiyatı alınır.

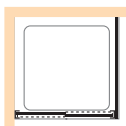



Cam Renk Opsiyonları	: Yok
Cam Kumlama Desenleri	: Sis, Gökkuşáğı, Deniz, Gizem Alize
Profil Renk Opsiyonları	: Beyaz, Mat Gümüş
Tekne Üzeri Kabin İçin	Min. Oturma Alanı : 5 cm
Küvet Üzeri Kabin İçin	Min. Oturma Alanı : 9 cm
Uzatma Profilleri	: 1,5 cm
Ekstra Panel Alternatifi	: Blk. ALPHA KY/ AK C EP T/K
Yan Panel İçin Gereken	Min. Oturma Alanı : 2,5 cm

• Fotoğraflardaki tekne ve küvet görsel amaçlı olup fiyatlara dahil değildir.

Maks. Özel Yükseklik  
h: 190 cm

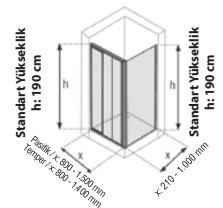

Maks. Özel Yükseklik  
h: 150 cm

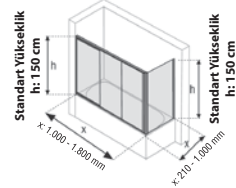

### ALPHA KY C K<sub>3</sub> T

MODEL KODU: 21H314

Anma Ölçüsü	Standart Yükseklik	Giriş Alanı	KDV Hariç Fiyat / Polistren Cam		KDV Hariç Fiyat / Temper Cam	
			Mat Gümüş / Beyaz	Mat Gümüş / Beyaz	Mat Gümüş / Beyaz	Mat Gümüş / Beyaz
80	190	37.5	1.018	1.063		
90	190	44.0	1.038	1.090		
100	190	51.0	1.058	1.116		
110	190	57.5	1.078	1.142		
120	190	64.0	1.098	1.169		
130	190	71.0	1.118	1.195		
140	190	77.5	1.138	1.222		
150	190	84.0	1.158	—		

### Yan Panel Fiyatları

MODEL KODU: 21H310

Anma Ölçüsü	Standart Yükseklik	KDV Hariç Fiyat / Polistren Cam		KDV Hariç Fiyat / Temper Cam	
		Mat Gümüş / Beyaz	Mat Gümüş / Beyaz	Mat Gümüş / Beyaz	Mat Gümüş / Beyaz
30	190	320	324		
40	190	347	346		
50	190	374	367		
60	190	401	388		
70	190	428	410		
80	190	455	431		
90	190	482	452		
100	190	509	474		



### ALPHA KY C K<sub>3</sub> K

MODEL KODU: 21H354

Anma Ölçüsü	Standart Yükseklik	Giriş Alanı	KDV Hariç Fiyat / Polistren Cam		KDV Hariç Fiyat / Temper Cam	
			Mat Gümüş / Beyaz	Mat Gümüş / Beyaz	Mat Gümüş / Beyaz	Mat Gümüş / Beyaz
140	150	77.5	1.029	1.101		
150	150	84.0	1.047	1.123		
160	150	91.0	1.064	1.146		
170	150	97.5	1.082	1.169		
180	150	104.0	1.099	1.191		

### Yan Panel Fiyatları

MODEL KODU: 21H350

Anma Ölçüsü	Standart Yükseklik	KDV Hariç Fiyat / Polistren Cam		KDV Hariç Fiyat / Temper Cam	
		Mat Gümüş / Beyaz	Mat Gümüş / Beyaz	Mat Gümüş / Beyaz	Mat Gümüş / Beyaz
30	150	303	308		
40	150	326	327		
50	150	350	346		
60	150	373	364		
70	150	397	383		
80	150	421	402		
90	150	444	421		
100	150	468	439		



- Anma ölçüsü, yükseklik ve giriş alanı CM, fiyatlar TL 'dir.
- Anma ölçüsünde istenen yan panel uygulamalarında giriş alanı 1,5 cm küçülür.
- Ayar payı ön cephe kabinde ±1 cm, yan panelde ise ±1 cm'dir.
- Ayar payı dışında kalan ölçüler için bir üst anma ölçüsünün fiyatı alınır.

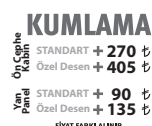
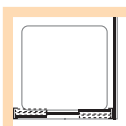



AURA SAK K DUAL T



SF: 60

DESIGN M KT K DUAL T



SF: 61

DESIGN SAK K DUAL T



SF: 62

DESIGN AK K DUAL T

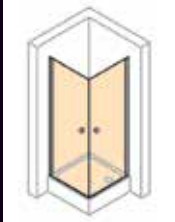

SF: 63

AURA KY K K2S2 T



SF: 64

DESIGN KY K K2S2 T

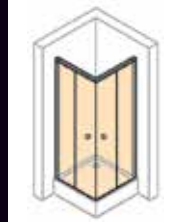

SF: 65

CLASSICS SAK K DUAL T

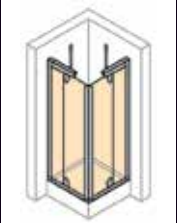

SF: 66

CLASSICS KY K K2S2 T



SF: 67

CLASSICS KY K K4S2 T



SF: 68

ALPHA KY K K2S2 T



SF: 69

ALPHA KY K K4S2 T



SF: 70

# KARE / DİKÖRTGEN ÇÖZÜMLER



Cam Renk Opsiyonları	: <b>Bronz, Füme</b>
Cam Kumlama Desenleri	: <b>Sis, Gökkuşáğı, Deniz, Gizem Meltem, Alize</b>
Profil Renk Opsiyonları	: <b>Beyaz, Mat Gümüş, Parlak Gümüş</b>
Tekne Üzeri Kabin için	
Min. Oturma Alanı	: <b>5 cm</b>
Uzatma Profilleri	: <b>1,5 cm</b>
Ekstra Panel Alternatifi	: <b>Yok</b>
Yan Panel Alternatifi	: <b>Yok</b>

• Fotoğraflardaki tekne görsel amaçlı olup fiyatlara dahil değildir.



Maks. Özel Yükseklik  
h: 200 cm

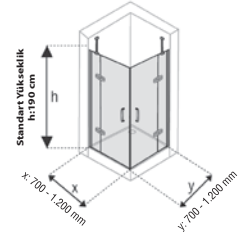

MODEL KODU: **21HD19**

Anma Ölçüsü	Standart Yükseklik	Giriş Alanı	Duvar - Sabit Panel Ölçüsü	KDV Hariç Fiyat / Temper Cam	
				Mat Gümüş / Beyaz	Parlak Gümüş
80 x 80	190	68.0	27.0	2.322	2.358
90 x 90	190	82.0	27.0	2.391	2.427
100 x 100	190	96.0	27.0	2.460	2.496
110 x 110	190	96.0	37.0	2.536	2.571
120 x 120	190	96.0	47.0	2.611	2.646

- Anma ölçüsü, yükseklik ve giriş alanı CM, fiyatlar TL 'dir.
- Ara ölçülerdeki giriş alanı bir alt anma ölçüsünün giriş alanı kadardır.
- Ayar payı ön cephe kabinde -1 ile +0,5 cm'dir.
- Ayar payı dışında kalan ölçüler için bir üst anma ölçüsünün fiyatı alınır.
- Bronz ve füme cam uygulamalarında istenilen profil rengi üzerinden %25 fiyat farkı alınır.

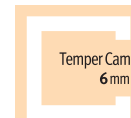
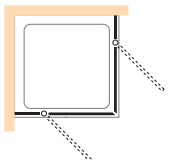



Cam Renk Opsiyonları	: <b>Bronz, Füme</b>
Cam Kumlama Desenleri:	<b>Sis, Gökkuşáğı, Deniz, Gizem Meltem, Alize</b>
Profil Renk Opsiyonları	: <b>Beyaz, Mat Gümüş, Parlak Gümüş</b>
Tekne Üzeri Kabin İçin	
Min. Oturma Alanı	: <b>4,5 cm</b>
Uzatma Profilleri	: <b>1,5 cm</b>
Ekstra Panel Alternatifi	: <b>Yok</b>
Yan Panel Alternatifi	: <b>Yok</b>

• Fotoğraflardaki tekne görsel amaçlı olup fiyatlara dahil değildir.

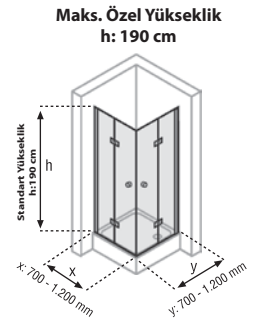

MODEL KODU: **21H519**

Anma Ölçüsü	Standart Yükseklik	Giriş Alanı	C1 İçe Katlanma Mesafesi	KDV Hariç Fiyat / Temper Cam	
				Mat Gümüş / Beyaz	Parlak Gümüş
70 x 70	190	74.0	35.0	2.385	2.434
80 x 80	190	88.5	40.5	2.452	2.500
90 x 90	190	102.5	45.5	2.519	2.566
100 x 100	190	116.5	50.5	2.586	2.632
110 x 110	190	131.0	55.5	2.652	2.697
120 x 120	190	145.0	60.5	2.719	2.763

- Anma ölçüsü, yükseklik ve giriş alanı CM, fiyatlar TL'dir.
- Ara ölçülerdeki C1 içe katlanma mesafesi bir üst anma ölçüsünü geçemez.
- Ayar payı ön cephe kabinde -1 ile +0,5 cm'dir.
- Ayar payı dışında kalan ölçüler için bir üst anma ölçüsünün fiyatı alınır.
- Bronz ve füme cam uygulamalarında istenilen profil rengi üzerinden %25 fiyat farkı alınır.

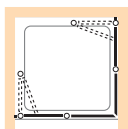

ALTIN  
renk  
uygulaması

Bronz ve Füme  
Cam  
Uygulaması



Cam Renk Opsiyonları	: <b>Bronz, Füme</b>
Cam Kumlama Desenleri	: <b>Sis, Gökkuşuğu, Deniz, Gizem Meltem, Alize</b>
Profil Renk Opsiyonları	: <b>Beyaz, Mat Gümüş, Parlak Gümüş, Altın, Siyah</b>
Tekne Üzeri Kabin İçin	
Min. Oturma Alanı	: <b>4,5 cm</b>
Uzatma Profilleri	: <b>1,5 cm</b>
Ekstra Panel Alternatifi	: <b>Yok</b>
Yan Panel Alternatifi	: <b>Yok</b>



Maks. Özel Yükseklik  
h: 200 cm

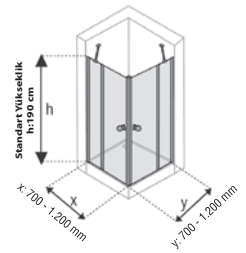

• Fotoğraflardaki tekne görsel amaçlı olup fiyatlara dahil değildir.

MODEL KODU: **21H419**

Anma Ölçüsü	Standart Yükseklik	Giriş Alanı	Duvar - Sabit Panel Ölçüsü	KDV Hariç Fiyat / Temper Cam		
				Mat Gümüş / Beyaz	Parlak Gümüş	Altın / Siyah
80 x 80	190	67.0	25.5	2.027	2.301	2.762
90 x 90	190	81.0	25.5	2.097	2.376	2.851
100 x 100	190	95.0	25.5	2.167	2.451	2.941
110 x 110	190	95.0	35.5	2.237	2.526	3.031
120 x 120	190	95.0	45.5	2.307	2.601	3.121

- Anma ölçüsü, yükseklik ve giriş alanı CM, fiyatlar TL 'dir.
- Ara ölçülerdeki giriş alanı bir alt anma ölçüsünün giriş alanı kadardır.
- Ayar payı ön cephe kabinde -1 ile +0,5 cm, dir.
- Ayar payı dışında kalan ölçüler için bir üst anma ölçüsünün fiyatı alınır.
- Bronz ve füme cam uygulamalarında istenilen profil rengi üzerinden %25 fiyat farkı alınır.

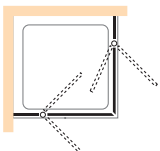



ALTIN  
renk  
uygulaması

Bronz ve Füme  
cam  
uygulaması

Cam Renk Opsiyonları	: <b>Bronz, Füme</b>
Cam Kumlama Desenleri:	<b>Sis, Gökkuşluğu, Deniz, Gizem Meltem, Alize</b>
Profil Renk Opsiyonları	: <b>Beyaz, Mat Gümüş, Parlak Gümüş, Altın, Siyah</b>
Tekne Üzeri Kabin İçin Min. Oturma Alanı	: <b>3,5 cm</b>
Uzatma Profilleri	: <b>1,5 cm</b>
Ekstra Panel Alternatifi	: <b>Yok</b>
Yan Panel Alternatifi	: <b>Yok</b>

Maks. Özel Yükseklik  
h: 200 cm

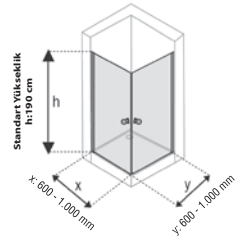

• Fotoğraftaki kabin kumlama deseni ve tekne görsel amaçlı olup fiyatlara dahil değildir.

MODEL KODU: **21H01P**

Anma Ölçüsü	Standart Yükseklik	Giriş Alanı	KDV Hariç Fiyat / Temper Cam		
			Mat Gümüş / Beyaz	Parlak Gümüş	Altın / Siyah
60 x 60	190	69.0	1.418	1.626	1.951
70 x 70	190	83.0	1.485	1.698	2.037
80 x 80	190	97.0	1.552	1.770	2.124
90 x 90	190	111.0	1.619	1.842	2.210
100 x 100	190	125.0	1.686	1.914	2.296

- Anma ölçüsü, yükseklik ve giriş alanı CM, fiyatlar TL 'dir.
- Ayar payı ön cephe kabinde -1 ile +0,5 cm'dir.
- Ayar payı dışında kalan ölçüler için bir üst anma ölçüsünün fiyatı alınır.
- Bronz ve füme cam uygulamalarında istenilen profil rengi üzerinden %25 fiyat farkı alınır.

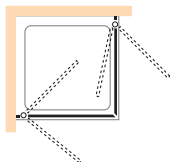



ALTIN  
renk  
uygulaması

BRONZ ve FÜME  
cam  
uygulaması

Cam Renk Opsiyonları	: <b>Bronz, Füme</b>
Cam Kumlama Desenleri	: <b>Sis, Gökkuşáđı, Deniz, Gizem Meltem, Alize</b>
Profil Renk Opsiyonları	: <b>Beyaz, Mat Gümüş, Parlak Gümüş, Altın, Siyah</b>
Tekne Üzeri Kabin İçin Min. Oturma Alanı	: <b>6 cm</b>
Uzatma Profilleri	: <b>Yok</b>
Ekstra Panel Alternatifi	: <b>Yok</b>
Yan Panel Alternatifi	: <b>Yok</b>

• Fotoğraflardaki tekne görsel amaçlı olup fiyatlara dahil değildir.



Maks. Özel Yükseklik  
h: 200 cm

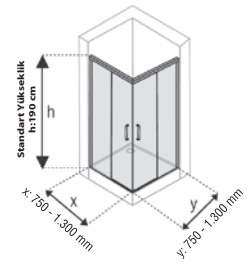

MODEL KODU: **21H611**

Anma Ölçüsü	Standart Yükseklik	Giriş Alanı	Duvar - Sabit Panel Ölçüsü	KDV Hariç Fiyat / Temper Cam		
				Mat Gümüş / Beyaz	Parlak Gümüş	Altın / Siyah
80 x 80	190	39.0	35.0	2.200	2.268	2.949
90 x 90	190	46.0	40.0	2.279	2.351	3.056
100 x 100	190	53.0	45.0	2.358	2.434	3.164
110 x 110	190	60.0	50.0	2.437	2.517	3.272
120 x 120	190	67.0	55.0	2.516	2.599	3.379
130 x 130	190	74.5	60.0	2.595	2.682	3.487

- Anma ölçüsü, yükseklik ve giriş alanı CM, fiyatlar TL 'dir.
- Ara ölçülerdeki giriş alanı bir alt anma ölçüsünün giriş alanı kadardır.
- Ayar payı ön cephe kabinde  $\pm 1$  cm'dir.
- Ayar payı dışında kalan ölçüler için bir üst anma ölçüsünün fiyatı alınır.
- Bronz ve füme cam uygulamalarında istenilen profil rengi üzerinden %25 fiyat farkı alınır.

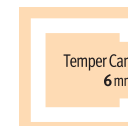



Cam Renk Opsiyonları	: Yok
Cam Kumlama Desenleri:	Sis, Gökkuşáğı, Deniz, Gizem Meltem, Alize
Profil Renk Opsiyonları	: Beyaz, Mat Gümüş, Parlak Gümüş
Tekne Üzeri Kabin İçin Min. Oturma Alanı	: 6 cm
Uzatma Profilleri	: Yok
Ekstra Panel Alternatifi	: Yok
Yan Panel Alternatifi	: Yok

• Fotoğraftaki kabin kumlama deseni ve tekne görsel amaçlı olup fiyatlara dahil değildir.

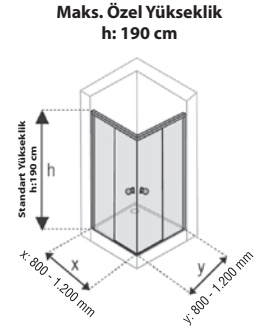

MODEL KODU: **21HF11**

Anma Ölçüsü	Standart Yükseklik	Giriş Alanı	Duvar - Sabit Panel Ölçüsü	KDV Hariç Fiyat / Temper Cam	
				Mat Gümüş / Beyaz	Parlak Gümüş
80 x 80	190	42.0	34.5	1.694	1.827
90 x 90	190	49.0	39.5	1.771	1.910
100 x 100	190	56.0	44.5	1.848	1.994
110 x 110	190	63.0	49.5	1.926	2.078
120 x 120	190	70.0	54.5	2.003	2.162

- Anma ölçüsü, yükseklik ve giriş alanı CM, fiyatlar TL.'dir.
- Ara ölçülerdeki giriş alanı bir alt anma ölçüsünün giriş alanı kadardır.
- Ayar payı ön cephe kabinde -1 ile +0,5 cm'dir.
- Ayar payı dışında kalan ölçüler için bir üst anma ölçüsünün fiyatı alınır.

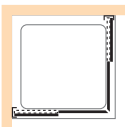



• Fotoğraflardaki tekne görsel amaçlı olup fiyatlara dahil değildir.

Cam Renk Opsiyonları	: Yok
Cam Kuşlama Desenleri	: Sis, Gökkuşluğu, Deniz, Gizem, Alize
Profil Renk Opsiyonları	: Beyaz, Mat Gümüş, Parlak Gümüş
Tekne Üzeri Kabin İçin Min. Oturma Alanı	: 5 cm
Uzatma Profilleri	: 1,5 cm
Ekstra Panel Alternatifi	: Yok
Yan Panel Alternatifi	: Yok



Maks. Özel Yükseklik  
h: 190 cm

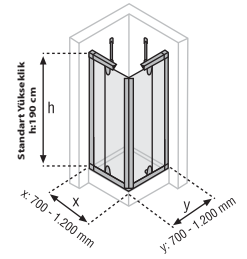

MODEL KODU: 21H219

Anma Ölçüsü	Standart Yükseklik	Giriş Alanı	Duvar - Sabit Panel Ölçüsü	KDV Hariç Fiyat / Temper Cam	
				Mat Gümüş / Beyaz	Parlak Gümüş
80 x 80	190	74.0	17.5	1.692	1.989
90 x 90	190	74.0	27.5	1.747	2.053
100 x 100	190	74.0	37.5	1.804	2.121
110 x 110	190	74.0	47.5	1.859	2.185
120 x 120	190	74.0	57.5	1.913	2.249

- Anma ölçüsü, yükseklik ve giriş alanı CM, fiyatlar TL. 'dir.
- Ara ölçülerdeki giriş alanı bir alt anma ölçüsünün giriş alanı kadardır.
- Ayar payı ön cephe kabinde  $\pm 1$  cm'dir.
- Ayar payı dışında kalan ölçüler için bir üst anma ölçüsünün fiyatı alınır.

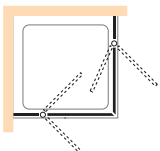



• Fotoğraflardaki tekne görsel amaçlı olup fiyatlara dahil değildir.

Cam Renk Opsiyonları	: Yok
Cam Kumlama Desenleri:	Sis, Gökkuşaağı, Deniz, Gizem, Alize
Profil Renk Opsiyonları	: Beyaz, Mat Gümüş, Parlak Gümüş
Tekne Üzeri Kabin İçin	
Min. Oturma Alanı	: 5 cm
Uzatma Profilleri	: 1,5 cm
Ekstra Panel Alternatifi	: Yok
Yan Panel Alternatifi	: Yok

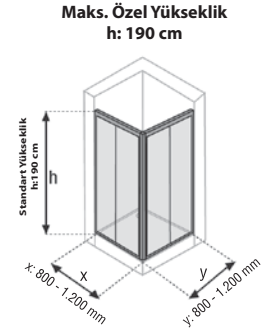

MODEL KODU: **21H211**

Anma Ölçüsü	Standart Yükseklik	Giriş Alanı	KDV Hariç Fiyat / Temper Cam	
			Mat Gümüş / Beyaz	Parlak Gümüş
80 x 80	190	43.5	1.342	1.648
90 x 90	190	50.5	1.395	1.713
100 x 100	190	57.5	1.448	1.778
110 x 110	190	57.5	1.501	1.844
120 x 120	190	71.5	1.554	1.909

- Anma ölçüsü, yükseklik ve giriş alanı CM, fiyatlar TL. 'dir.
- Ara ölçülerdeki giriş alanı bir alt anma ölçüsünün giriş alanı kadardır.
- Ayar payı ön cephe kabinde  $\pm 1$  cm'dir.
- Ayar payı dışında kalan ölçüler için bir üst anma ölçüsünün fiyatı alınır.

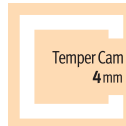
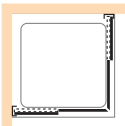



Cam Renk Opsiyonları	: Yok
Cam Kumlama Desenleri	: Sis, Gökkuşáđı, Deniz, Gizem, Alize
Profil Renk Opsiyonları	: Beyaz, Mat Gümüş, Parlak Gümüş
Tekne Üzeri Kabin İçin Min. Oturma Alanı	: 5 cm
Uzatma Profilleri	: 1,5 cm
Ekstra Panel Alternatifi	: Yok
Yan Panel Alternatifi	: Yok

• Fotoğraflardaki tekne görsel amaçlı olup fiyatlara dahil değildir.



Maks. Özel Yükseklik  
h: 190 cm

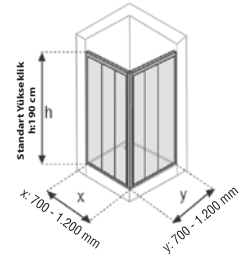

MODEL KODU: 21H212

Anma Ölçüsü	Standart Yükseklik	Giriş Alanı	KDV Hariç Fiyat / Temper Cam	
			Mat Gümüş / Beyaz	Parlak Gümüş
70 x 70	190	40.5	1.606	1.972
80 x 80	190	49.0	1.660	2.038
90 x 90	190	58.5	1.712	2.102
100 x 100	190	67.5	1.764	2.166
110 x 110	190	67.5	1.817	2.230
120 x 120	190	67.5	1.869	2.295

- Anma ölçüsü, yükseklik ve giriş alanı CM, fiyatlar TL 'dir.
- Ara ölçülerdeki giriş alanı bir alt anma ölçüsünün giriş alanı kadardır.
- Kurulum aralığı anma ölçüsünden  $\pm 1$  cm, dir.
- Kurulum aralığı dışında kalan ölçüler için bir üst anma ölçüsünün fiyatı alınır.

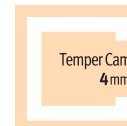
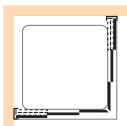



• Fotoğraflardaki tekne görsel amaçlı olup fiyatlara dahil değildir.

Cam Renk Opsiyonları	: Yok
Cam Kuşlama Desenleri	: Sis, Gökkuşaağı, Deniz, Gizem, Alize
Profil Renk Opsiyonları	: Beyaz, Mat Gümüş
Tekne Üzeri Kabin İçin	
Min. Oturma Alanı	: 5 cm
Uzatma Profilleri	: 1,5 cm
Ekstra Panel Alternatifi	: Yok
Yan Panel Alternatifi	: Yok



Maks. Özel Yükseklik  
h: 190 cm

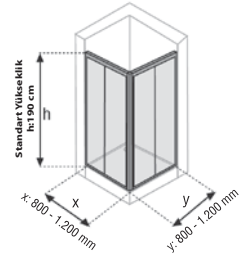

MODEL KODU: 21H311

Anma Ölçüsü	Standart Yükseklik	Giriş Alanı	KDV Hariç Fiyat / Polistren Cam	KDV Hariç Fiyat / Temper Cam
			Mat Gümüş / Beyaz	Mat Gümüş / Beyaz
80 x 80	190	45.0	1.158	1.238
90 x 90	190	52.0	1.194	1.287
100 x 100	190	59.0	1.230	1.336
110 x 110	190	59.0	1.266	1.385
120 x 120	190	73.0	1.302	1.434

- Anma ölçüsü, yükseklik ve giriş alanı CM, fiyatlar TL. 'dir.
- Ara ölçülerdeki giriş alanı bir alt anma ölçüsünün giriş alanı kadardır.
- Ayar payı ön cephe kabinde  $\pm 1$  cm'dir.
- Ayar payı dışında kalan ölçüler için bir üst anma ölçüsünün fiyatı alınır.

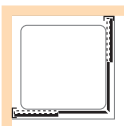



Cam Renk Opsiyonları	: Yok
Cam Kumlama Desenleri	: Sis, Gökkuşáđı, Deniz, Gizem, Alize
Profil Renk Opsiyonları	: Beyaz, Mat Gümüş
Tekne Üzeri Kabin İçin	
Min. Oturma Alanı	: 5 cm
Uzatma Profilleri	: 1,5 cm
Ekstra Panel Alternatifi	: Yok
Yan Panel Alternatifi	: Yok



Maks. Özel Yükseklik  
h: 190 cm

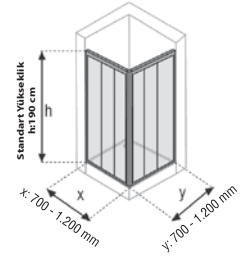

• Fotoğraflardaki tekne görsel amaçlı olup fiyatlara dahil değildir.

MODEL KODU: 21H312

Anma Ölçüsü	Standart Yükseklik	Giriş Alanı	KDV Hariç Fiyat / Polistren Cam	KDV Hariç Fiyat / Temper Cam
			Mat Gümüş / Beyaz	Mat Gümüş / Beyaz
70 x 70	190	42.5	1.387	1.464
80 x 80	190	51.0	1.423	1.512
90 x 90	190	60.5	1.459	1.561
100 x 100	190	69.5	1.494	1.610
110 x 110	190	69.5	1.530	1.658
120 x 120	190	69.5	1.565	1.707

- Anma ölçüsü, yükseklik ve giriş alanı CM, fiyatlar TL. 'dir.
- Ara ölçülerdeki giriş alanı bir alt anma ölçüsünün giriş alanı kadardır.
- Ayar payı ön cephe kabinde  $\pm 1$  cm'dir.
- Ayar payı dışında kalan ölçüler için bir üst anma ölçüsünün fiyatı alınır.

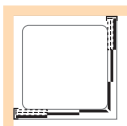

**HÜPPE**  
SHOWER AND SOUL



AURA SAK O DUAL T/K

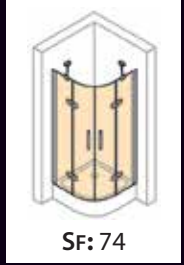

SF: 74

DESIGN SAK O DUAL T/K

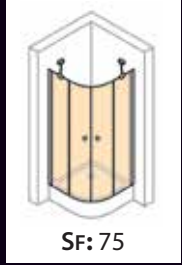

SF: 75

DESIGN AK/SAK O DUAL T

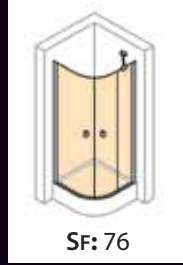

SF: 76

DESIGN AK O DUAL T

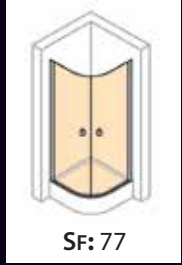

SF: 77

AURA KY O K2S2 T



SF: 78

DESIGN KY O K2S2 T

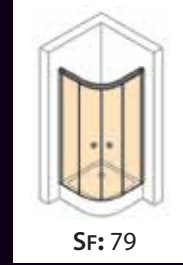

SF: 79

FIT KY O K4S2 T/K



SF: 80

CLASSICS SAK O DUAL T

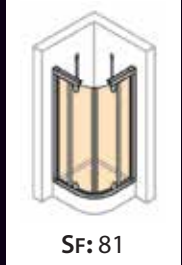

SF: 81

CLASSICS KY O K2S2 T/K



SF: 82

ALPHA KY O K2S2 T/K



SF: 83

ALPHA SAK O DUAL T



SF: 84

# OVAL ÇÖZÜMLER

OVAL ÇÖZÜMLER



Kullanım	: <b>Oval Duş Teknesi Üzeri</b> (Bkz. Tekne Uyum Listesi) <b>Oval Küvet Üzeri</b> (Bkz. Küvet Uyum Listesi)
Cam Kumlama Desenleri:	<b>Sis, Gökkuşáđı, Deniz, Gizem, Meltem, Alize</b>
Profil Renk Opsiyonları	: <b>Beyaz, Mat Gümüş, Parlak Gümüş</b>
Tekne/Küvet Üzeri Kabin İçin Min. Oturma Alanı	: <b>5 cm</b>
Uzatma Profilleri	: <b>1,5 cm</b>
Ekstra Panel Alternatifi	: <b>Yok</b>
Yan Panel Alternatifi	: <b>Yok</b>



**Maks. Özel Yükseklik h: 190 cm**

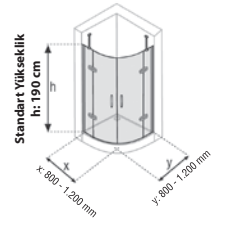

**Maks. Özel Yükseklik h: 150 cm**

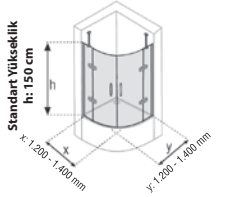

• Fotoğraflardaki tekne ve küvet görsel amaçlı olup fiyatlara dahil değildir.

### AURA SAK O DUAL T MODEL KODU: R550 / 21HDJ9 - R504 / 21HDH9

Anma Ölçüsü	Standart Yükseklik	Giriş Alanı (R550)	Duvar - Sabit Panel Ölçüsü (R550)	Giriş Alanı (R504)	Duvar - Sabit Panel Ölçüsü (R504)	KDV Hariç Fiyat / Temper Cam	
						Mat Gümüş / Beyaz	Parlak Gümüş
80 x 80	190	72.5	23.5	67.5	27.0	2.952	2.992
90 x 90	190	72.5	33.5	67.5	37.0	3.037	3.077
100 x 100	190	72.5	43.5	67.5	47.0	3.122	3.162
110 x 110	190	72.5	53.5	67.5	57.0	3.207	3.248
120 x 120	190	72.5	63.5	67.5	67.0	3.293	3.333

### AURA SAK O DUAL K MODEL KODU: 21HD49

Anma Ölçüsü	Standart Yükseklik	KDV Hariç Fiyat / Temper Cam	
		Mat Gümüş / Beyaz	Parlak Gümüş
120 x 120	150	2.913	2.945
130 x 130	150	2.935	2.966
140 x 140	150	2.986	3.018

- Anma ölçüsü, yükseklik ve giriş alanı CM, fiyatlar TL 'dir.
- Ara ölçülerdeki giriş alanı bir alt anma ölçüsünün giriş alanı kadardır.
- Ayar payı ön cephe kabinde -1 ile +0,5 cm'dir.
- Ayar payı dışında kalan ölçüler için bir üst anma ölçüsünün fiyatı alınır.

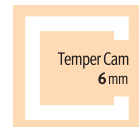
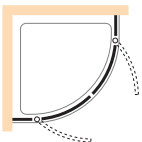



Kullanım	: <b>Oval Duş Teknesi Üzeri</b> (Bkz. Tekne Uyum Listesi) <b>Oval Küvet Üzeri</b> (Bkz. Küvet Uyum Listesi)
Cam Kumlama Desenleri	: <b>Sis, Gökkuşaağı, Deniz, Gizem, Meltem, Alize</b>
Profil Renk Opsiyonları	: <b>Beyaz, Mat Gümüş, Parlak Gümüş, Siyah</b>
Tekne/Küvet Üzeri Kabin İçin Min. Oturma Alanı	: <b>4,5 cm</b>
Uzatma Profilleri	: <b>1,5 cm</b>
Ekstra Panel Alternatifi	: <b>Yok</b>
Yan Panel Alternatifi	: <b>Yok</b>

**Maks. Özel Yükseklik h: 190 cm**

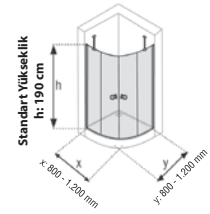

**Maks. Özel Yükseklik h: 150 cm**

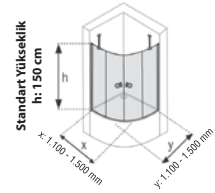

• Fotoğraflardaki tekne ve küvet görsel amaçlı olup fiyatlara dahil değildir.

## DESIGN SAK O DUAL T MODEL KODU: R550 / 21H4J9 - R504 / 21H4H9

Anma Ölçüsü	Standart Yükseklik	Giriş Alanı (R550)	Duvar - Sabit Panel Ölçüsü (R550)	Giriş Alanı (R504)	Duvar - Sabit Panel Ölçüsü (R504)	KDV Hariç Fiyat / Temper Cam		
						Mat Gümüş / Beyaz	Parlak Gümüş	Siyah
80 x 80	190	68.5	23.0	63.0	27.5	2.279	2.518	3.022
90 x 90	190	68.5	33.0	63.0	37.5	2.351	2.594	3.112
100 x 100	190	68.5	43.0	63.0	47.5	2.424	2.669	3.203
110 x 110	190	68.5	53.0	63.0	57.5	2.496	2.745	3.293
120 x 120	190	68.5	63.0	63.0	67.5	2.569	2.820	3.384

## DESIGN SAK O DUAL K MODEL KODU: 21H499

Anma Ölçüsü	Standart Yükseklik	KDV Hariç Fiyat / Temper Cam		
		Mat Gümüş / Beyaz	Parlak Gümüş	Siyah
110 x 110	150	2.350	2.602	3.122
120 x 120	150	2.414	2.668	3.202
130 x 130	150	2.476	2.733	3.280
140 x 140	150	2.533	2.793	3.351
150 x 150	150	2.593	2.856	3.427

- Anma ölçüsü, yükseklik ve giriş alanı CM, fiyatlar TL 'dir.
- Ara ölçülerdeki giriş alanı bir alt anma ölçüsünün giriş alanı kadardır.
- Ayar payı ön cephe kabinde -1 ile +0,5 cm'dir.
- Ayar payı dışında kalan ölçüler için bir üst anma ölçüsünün fiyatı alınır.

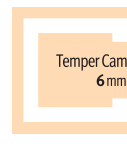
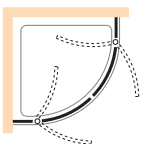



• Fotoğraflardaki tekne görsel amaçlı olup fiyatlara dahil değildir.

Kullanım	: <b>Oval Duş Teknesi Üzeri</b> (Bkz. Tekne Uyum Listesi)
Cam Kumlama Desenleri:	<b>Sis, Gökkuşáğı, Deniz, Gizem, Meltem, Alize</b>
Profil Renk Opsiyonları	: <b>Beyaz, Mat Gümüş, Parlak Gümüş, Siyah</b>
Tekne Üzeri Kabin İçin	
Min. Oturma Alanı	: <b>4,5 cm</b>
Uzatma Profilleri	: <b>1,5 cm</b>
Ekstra Panel Alternatifi	: <b>Yok</b>
Yan Panel Alternatifi	: <b>Yok</b>

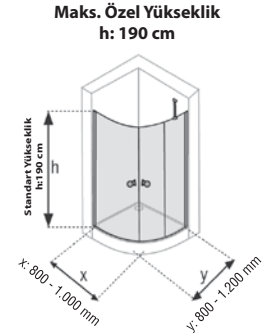

MODEL KODU: **R550 / 21HAJ9 - R504 / 21HAH9**

Anma Ölçüsü	Standart Yükseklik	Giriş Alanı (R550)	Duvar - Sabit Panel Ölçüsü (R550)	Giriş Alanı (R504)	Duvar - Sabit Panel Ölçüsü (R504)	KDV Hariç Fiyat / Temper Cam		
						Mat Gümüş / Beyaz	Parlak Gümüş	Siyah
80 x 80	190	83.5	22.0	81.0	26.5	2.205	2.430	2.916
90 x 90	190	92.0	32.0	89.0	36.5	2.319	2.550	3.060
100 x 100	190	100.5	42.0	98.0	46.5	2.434	2.669	3.203

- Anma ölçüsü, yükseklik ve giriş alanı CM, fiyatlar TL 'dir.
- Ayar payı ön cephe kabinde -1,5 ile +0 cm'dir.
- Ayar payı dışında kalan ölçüler için bir üst anma ölçüsünün fiyatı alınır.

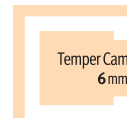
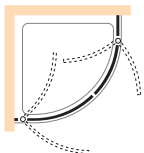



Kullanım	: <b>Oval Duş Teknesi Üzeri</b> (Bkz. Tekne Uyum Listesi)
Cam Kumlama Desenleri	: <b>Sis, Gökkuşaağı, Deniz, Gizem, Meltem, Alize</b>
Profil Renk Opsiyonları	: <b>Beyaz, Mat Gümüş, Parlak Gümüş, Siyah</b>
Tekne Üzeri Kabin İçin	
Min. Oturma Alanı	: <b>3,5 cm</b>
Uzatma Profilleri	: <b>1,5 cm</b>
Ekstra Panel Alternatifi	: <b>Yok</b>
Yan Panel Alternatifi	: <b>Yok</b>

• Fotoğraftaki kabin kumlama deseni ve tekne görsel amaçlı olup fiyatlara dahil değildir.



Maks. Özel Yükseklik  
h: 190 cm

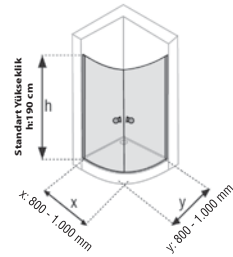

MODEL KODU: **R550 / 21H0JP - R504 / 21H0HP**

Anma Ölçüsü	Standart Yükseklik	Giriş Alanı (R550 - R504)	KDV Hariç Fiyat / Temper Cam		
			Mat Gümüş / Beyaz	Parlak Gümüş	Siyah
80 x 80	190	113.0	2.073	2.278	2.734
90 x 90	190	127.0	2.220	2.432	2.918
100 x 100	190	141.0	2.367	2.586	3.103

- Anma ölçüsü, yükseklik ve giriş alanı CM, fiyatlar TL 'dir.
- Ayar payı ön cephe kabinde -1,5 ile +0 cm'dir.

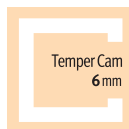
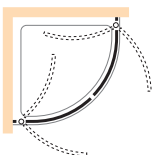



• Fotoğraflardaki tekne görsel amaçlı olup fiyatlara dahil değildir.

Kullanım	: <b>Oval Duş Teknesi Üzeri</b> (Bkz. Tekne Uyum Listesi)
Cam Kumlama Desenleri:	<b>Sis, Gökkuşuğu, Deniz, Gizem, Meltem, Alize</b>
Profil Renk Opsiyonları	: <b>Beyaz, Mat Gümüş, Parlak Gümüş, Siyah</b>
Tekne Üzeri Kabin İçin Min. Oturma Alanı	: <b>8 cm</b>
Uzatma Profilleri	: <b>Yok</b>
Ekstra Panel Alternatifi	: <b>Yok</b>
Yan Panel Alternatifi	: <b>Yok</b>



Maks. Özel Yükseklik  
h: 190 cm

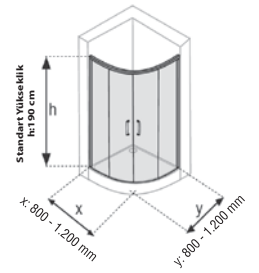

MODEL KODU: R550 / 21H6J1 - R504 / 21H6H1

Anma Ölçüsü	Standart Yükseklik	Giriş Alanı (R550)	Duvar - Sabit Panel Ölçüsü (R550)	Giriş Alanı (R504)	Duvar - Sabit Panel Ölçüsü (R504)	KDV Hariç Fiyat / Temper Cam		
						Mat Gümüş / Beyaz	Parlak Gümüş	Siyah
80 x 80	190	47.0	27.5	47.0	32.0	2.564	2.639	3.431
90 x 90	190	53.0	37.5	47.0	42.0	2.651	2.730	3.550
100 x 100	190	53.0	47.5	47.0	52.0	2.738	2.822	3.668
110 x 110	190	53.0	57.5	47.0	62.0	2.825	2.913	3.787
120 x 120	190	53.0	67.5	47.0	72.0	2.912	3.004	3.905

- Anma ölçüsü, yükseklik ve giriş alanı CM, fiyatlar TL. 'dir.
- Ara ölçülerdeki giriş alanı bir alt anma ölçüsünün giriş alanı kadardır.
- Ayar payı ön cephe kabinde  $\pm 1$  cm'dir.
- Ayar payı dışında kalan ölçüler için bir üst anma ölçüsünün fiyatı alınır.

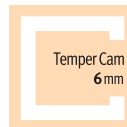



Kullanım	: <b>Oval Duş Teknesi Üzeri</b> (Bkz. Tekne Uyum Listesi)
Cam Kuşlama Desenleri:	<b>Sis, Gökkuşığı, Deniz, Gizem, Meltem, Alize</b>
Profil Renk Opsiyonları	: <b>Beyaz, Mat Gümüş, Parlak Gümüş</b>
Tekne Üzeri Kabin İçin	
Min. Oturma Alanı	: <b>6 cm</b>
Uzatma Profilleri	: <b>Yok</b>
Ekstra Panel Alternatifi	: <b>Yok</b>
Yan Panel Alternatifi	: <b>Yok</b>



Maks. Özel Yükseklik  
h: 190 cm

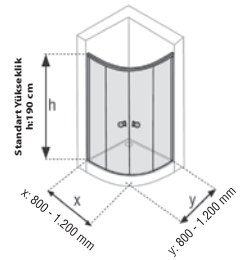

• Fotoğraftaki kabin kuşlama deseni ve tekne görsel amaçlı olup fiyatlara dahil değildir.

MODEL KODU: R550 / 21HFJ1 - R504 / 21HFH1

Anma Ölçüsü	Standart Yükseklik	Giriş Alanı (R550)	Duvar - Sabit Panel Ölçüsü (R550)	Giriş Alanı (R504)	Duvar - Sabit Panel Ölçüsü (R504)	KDV Hariç Fiyat / Temper Cam	
						Mat Gümüş / Beyaz	Parlak Gümüş
80 x 80	190	41.0	26.0	48.0	31.0	1.928	2.067
90 x 90	190	53.0	36.0	48.0	41.0	2.008	2.153
100 x 100	190	53.0	46.0	48.0	51.0	2.087	2.238
110 x 110	190	53.0	56.0	48.0	61.0	2.166	2.324
120 x 120	190	53.0	66.0	48.0	71.0	2.246	2.410

- Anma ölçüsü, yükseklik ve giriş alanı CM, fiyatlar TL.'dir.
- Ara ölçülerdeki giriş alanı bir alt anma ölçüsünün giriş alanı kadardır.
- Ayar payı ön cephe kabinde -1 ile +0,5 cm'dir.
- Ayar payı dışında kalan ölçüler için bir üst anma ölçüsünün fiyatı alınır.

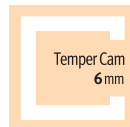



Kullanım	: <b>Oval Duş Teknesi Üzeri</b> (Bkz. Tekne Uyum Listesi) <b>Oval Küvet Üzeri</b> (Bkz. Küvet Uyum Listesi)
Cam Kumlama Desenleri:	<b>Sis, Gökkuşáđı, Deniz, Gizem Meltem, Alize</b>
Profil Renk Opsiyonları	: <b>Beyaz, Parlak Gümüş</b>
Tekne Üzeri Kabin İçin	
Min. Oturma Alanı	: <b>6 cm</b>
Uzatma Profilleri	: <b>Yok</b>
Ekstra Panel Alternatifi	: <b>Yok</b>
Yan Panel Alternatifi	: <b>Yok</b>

• Fotoğraflardaki tekne ve küvet görsel amaçlı olup fiyatlara dahil değildir.



**Maks. Özel Yükseklik**  
h: 180 cm

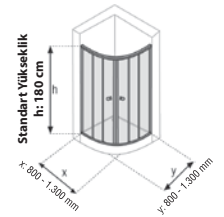

**Maks. Özel Yükseklik**  
h: 165 cm

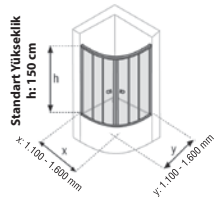

FIT KY O K4S2 T

MODEL KODU: R550 / 21HCJ2 - R504 / 21HCH2

Anma Ölçüsü	Standart Yükseklik	Giriş Alanı (R550)	Giriş Alanı (R504)	KDV Hariç Fiyat / Temper Cam	
				Beyaz	Parlak Gümüş
80 x 80	180	42.0	47.0	2.083	2.286
90 x 90	180	55.0	52.0	2.161	2.376
100 x 100	180	55.0	52.0	2.239	2.466
110 x 110	180	55.0	52.0	2.317	2.556
120 x 120	180	55.0	52.0	2.395	2.646
130 x 130	180	VİTRA DIANE GİRİŞ ALANI : 55.0		2.473	2.737

FIT KY O K4S2 K

MODEL KODU: 21HC42

Anma Ölçüsü	Standart Yükseklik	KDV Hariç Fiyat / Temper Cam	
		Beyaz	Parlak Gümüş
110 x 110	150	2.092	2.306
120 x 120	150	2.159	2.385
130 x 130	150	2.184	2.415
140 x 140	150	2.243	2.484
150 x 150	150	2.348	2.607
160 x 160	150	2.452	2.729

- Anma ölçüsü, yükseklik ve giriş alanı CM, fiyatlar TL. 'dir.
- Ara ölçülerdeki giriş alanı bir alt anma ölçüsünün giriş alanı kadardır.
- Ayar payı ön cephe kabinde -1,5 ile +1 cm'dir.
- Ayar payı dışında kalan ölçüler için bir üst anma ölçüsünün fiyatı alınır.
- Standart yüksekliklerden daha yüksek ölçüler için fiyat listesi üzerinden 15 cm'e kadar %15, 15 cm'den yukarı için %25 fiyat farkı alınır. Sipariş öncesi siparişin teyidini MİM'den alınız.

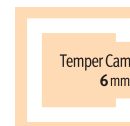
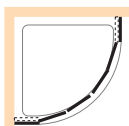



Kullanım	: <b>Oval Duş Teknesi Üzeri</b> (Bkz. Tekne Uyum Listesi)
Cam Kuşlama Desenleri:	<b>Sis, Gökkuşluğu, Deniz, Gizem, Alize</b>
Profil Renk Opsiyonları	: <b>Beyaz, Mat Gümüş, Parlak Gümüş</b>
Tekne Üzeri Kabin İçin	
Min. Oturma Alanı	: <b>5 cm</b>
Uzatma Profilleri	: <b>1,5 cm</b>
Ekstra Panel Alternatifi	: <b>Yok</b>
Yan Panel Alternatifi	: <b>Yok</b>



Maks. Özel Yükseklik  
h: 190 cm

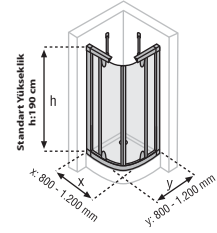

• Fotoğraflardaki tekne görsel amaçlı olup fiyatlara dahil değildir.

MODEL KODU: **R550 / 21H2J9 - R504 / 21H2H9**

Anma Ölçüsü	Standart Yükseklik	Giriş Alanı (R550)	Duvar - Sabit Panel Ölçüsü (R550)	Giriş Alanı (R504)	Duvar - Sabit Panel Ölçüsü (R504)	KDV Hariç Fiyat / Temper Cam	
						Mat Gümüş / Beyaz	Parlak Gümüş
80 x 80	190	71.5	17.5	73.0	22.5	2.042	2.399
90 x 90	190	71.5	27.5	73.0	32.5	2.107	2.475
100 x 100	190	71.5	37.5	73.0	42.5	2.169	2.547
110 x 110	190	71.5	47.5	73.0	52.5	2.230	2.620
120 x 120	190	71.5	57.5	73.0	62.5	2.291	2.692

- Anma ölçüsü, yükseklik ve giriş alanı CM, fiyatlar TL.'dir.
- Ara ölçülerdeki giriş alanı bir alt anma ölçüsünün giriş alanı kadardır.
- Ayar payı ön cephe kabinde  $\pm 1$  cm'dir.
- Ayar payı dışında kalan ölçüler için bir üst anma ölçüsünün fiyatı alınır.

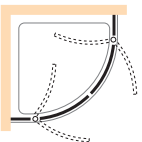



Kullanım	: <b>Oval Duş Teknesi Üzeri</b> (Bkz. Tekne Uyum Listesi) <b>Oval Küvet Üzeri</b> (Bkz. Küvet Uyum Listesi)
Cam Kumlama Desenleri:	<b>Sis, Gökkuşaağı, Deniz, Gizem Alize</b>
Profil Renk Opsiyonları	: <b>Beyaz, Mat Gümüş Parlak Gümüş</b>
Tekne/Küvet Üzeri Kabin İçin Min. Oturma Alanı	: <b>7,5 cm</b>
Uzatma Profilleri	: <b>1,5 cm</b>
Ekstra Panel Alternatifi	: <b>Yok</b>
Yan Panel Alternatifi	: <b>Yok</b>

• Fotoğraflardaki tekne ve küvet görsel amaçlı olup fiyatlara dahil değildir.



**Maks. Özel Yükseklik h: 190 cm**

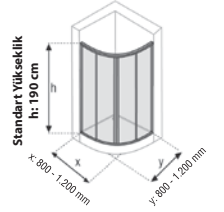

**Maks. Özel Yükseklik h: 150 cm**

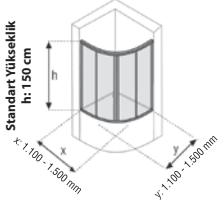

### CLASSICS KY O K2S2 T MODEL KODU: R550 / 21H2J1 - R504 / 21H2H1

Anma Ölçüsü	Standart Yükseklik	Giriş Alanı (R550)	Giriş Alanı (R504)	KDV Hariç Fiyat / Temper Cam	
				Mat Gümüş / Beyaz	Parlak Gümüş
80 x 80	190	35.0	42.0	1.658	1.974
90 x 90	190	50.0	55.0	1.717	2.044
100 x 100	190	50.0	55.0	1.776	2.114
110 x 110	190	50.0	55.0	1.834	2.184
120 x 120	190	50.0	55.0	1.893	2.254

### CLASSICS KY O K2S2 K MODEL KODU: 21H241

Anma Ölçüsü	Standart Yükseklik	KDV Hariç Fiyat / Temper Cam	
		Mat Gümüş / Beyaz	Parlak Gümüş
110 x 110	150	1.820	2.164
120 x 120	150	1.871	2.225
130 x 130	150	1.974	2.347
140 x 140	150	2.018	2.400
150 x 150	150	2.076	2.469

- Anma ölçüsü, yükseklik ve giriş alanı CM, fiyatlar TL 'dir.
- Ara ölçülerdeki giriş alanı bir alt anma ölçüsünün giriş alanı kadardır.
- Ayar payı ön cephe kabinde ±1cm'dir.
- Ayar payı dışında kalan ölçüler için bir üst anma ölçüsünün fiyatı alınır.

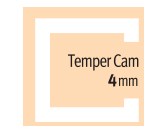



Kullanım	: <b>Oval Duş Teknesi Üzeri</b> (Bkz. Tekne Uyum Listesi) <b>Oval Küvet Üzeri</b> (Bkz. Küvet Uyum Listesi)
Cam Kuşlama Desenleri:	<b>Sis, Gökkuşluğu, Deniz, Gizem Alize</b>
Profil Renk Opsiyonları	: <b>Beyaz, Mat Gümüş</b>
Tekne/Küvet Üzeri Kabin İçin Min. Oturma Alanı	: <b>7,5 cm</b>
Uzatma Profilleri	: <b>1,5 cm</b>
Ekstra Panel Alternatifi	: <b>Yok</b>
Yan Panel Alternatifi	: <b>Yok</b>



**Maks. Özel Yükseklik h: 190 cm**

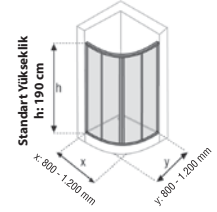

**Maks. Özel Yükseklik Temper / h: 150 cm**  
**Polistren / h: 165 cm**

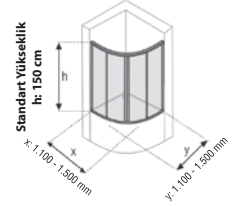

• Fotoğraflardaki tekne ve küvet görsel amaçlı olup fiyatlara dahil değildir.

### ALPHA KY O K<sub>2</sub>S<sub>2</sub> T MODEL KODU: R550 / 21H3J1 - R504 / 21H3H1

Anma Ölçüsü	Standart Yükseklik	Giriş Alanı (R550)	Giriş Alanı (R504)	KDV Hariç Fiyat / Polistren Cam	
				Mat Gümüş / Beyaz	Mat Gümüş / Beyaz
80 x 80	190	35.0	42.0	1.234	1.574
90 x 90	190	49.0	54.0	1.273	1.627
100 x 100	190	49.0	54.0	1.312	1.680
110 x 110	190	49.0	54.0	1.351	1.734
120 x 120	190	49.0	54.0	1.390	1.787

### ALPHA KY O K<sub>2</sub>S<sub>2</sub> K MODEL KODU: 21H341

Anma Ölçüsü	Standart Yükseklik	KDV Hariç Fiyat / Polistren Cam	
		Mat Gümüş / Beyaz	Mat Gümüş / Beyaz
110 x 110	150	1.310	1.749
120 x 120	150	1.349	1.795
130 x 130	150	1.377	1.892
140 x 140	150	1.403	1.934
150 x 150	150	1.425	1.986

- Anma ölçüsü, yükseklik ve giriş alanı CM, fiyatlar TL 'dir.
- Ara ölçülerdeki giriş alanı bir alt anma ölçüsünün giriş alanı kadardır.
- Ayar payı ön cephe kabinde ±1 cm'dir.
- Ayar payı dışında kalan ölçüler için bir üst anma ölçüsünün fiyatı alınır.
- Standart yüksekliklerden daha yüksek ölçüler için fiyat listesi üzerinden 15 cm'e kadar %15, 15 cm'den yukarı için %25 fiyat farkı alınır. Sipariş öncesi siparişin teyidini MİM'den alınız.





Kullanım	: <b>Oval Duş Teknesi Üzeri</b> (Bkz. Tekne Uyum Listesi)
Cam Kumlama Desenleri:	<b>Sis, Gökkuşaağı, Deniz, Gizem Alize</b>
Profil Renk Opsiyonları	: <b>Beyaz, Mat Gümüş</b>
Tekne Üzeri Kabin İçin	
Min. Oturma Alanı	: <b>5 cm</b>
Uzatma Profilleri	: <b>1,5 cm</b>
Ekstra Panel Alternatifi	: <b>Yok</b>
Yan Panel Alternatifi	: <b>Yok</b>

Maks. Özel Yükseklik  
h: 190 cm

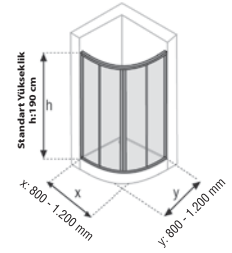

• Fotoğraflardaki tekne görsel amaçlı olup fiyatlara dahil değildir.

MODEL KODU: R550 / 21H3J9 - R504 / 21H3H9

Anma Ölçüsü	Standart Yükseklik	Giriş Alanı (R550)	Duvar - Sabit Panel Ölçüsü (R550)	Giriş Alanı (R504)	Duvar - Sabit Panel Ölçüsü (R504)	KDV Hariç Fiyat / Polistren Cam	
						Mat Gümüş / Beyaz	Mat Gümüş / Beyaz
80 x 80	190	61.0	17.0	54.0	22.0	1.152	1.520
90 x 90	190	61.0	27.0	54.0	32.0	1.191	1.574
100 x 100	190	61.0	37.0	54.0	42.0	1.230	1.627
110 x 110	190	61.0	47.0	54.0	52.0	1.269	1.680
120 x 120	190	61.0	57.0	54.0	62.0	1.307	1.733

- Anma ölçüsü, yükseklik ve giriş alanı CM, fiyatlar TL 'dir.
- Ara ölçülerdeki giriş alanı bir alt anma ölçüsünün giriş alanı kadardır.
- Ayar payı ön cephe kabinde  $\pm 1$  cm'dir.
- Ayar payı dışında kalan ölçüler için bir üst anma ölçüsünün fiyatı alınır.

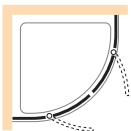





AURA SAK B DUAL T/K



SF: 88

AURA SAK B SOLO T



SF: 89

DESIGN SAK B DUAL T/K



SF: 90

DESIGN SAK B SOLO T



SF: 91

CLASSICS SAK B DUAL T/K



SF: 92

ALPHA SAK B DUAL T/K

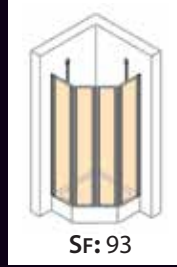

SF: 93

# BEŞGEN ÇÖZÜMLER

BEŞGEN ÇÖZÜMLER



Kullanım	: Beşgen Duş Teknesi Üzeri (Bkz. Tekne Uyum Listesi) Beşgen Küvet Üzeri (Bkz. Küvet Uyum Listesi)
Cam Renk Opsiyonları	: <b>Bronz, Füme</b>
Cam Kumlama Desenleri	: <b>Sis, Gökkuşuğu, Deniz, Gizem, Meltem, Alize</b>
Profil Renk Opsiyonları	: <b>Beyaz, Mat Gümüş, Parlak Gümüş</b>
Tekne/Küvet Üzeri Kabin İçin Min. Oturma Alanı	: <b>5 cm</b>
Uzatma Profilleri	: <b>1,5 cm</b>
Ekstra Panel Alternatifi	: <b>Yok</b>
Yan Panel Alternatifi	: <b>Yok</b>



**Maks. Özel Yükseklik  
h: 200 cm**

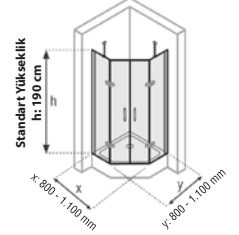

**Maks. Özel Yükseklik  
h: 150 cm**

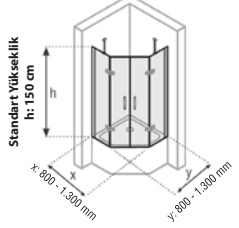

• Fotoğraflardaki tekne ve küvet görsel amaçlı olup fiyatlara dahil değildir.

### AURA SAK B DUAL T MODEL KODU: 21HD29

Anma Ölçüsü	Standart Yükseklik	Giriş Alanı	Duvar - Sabit Panel Ölçüsü	KDV Hariç Fiyat / Temper Cam	
				Mat Gümüş / Beyaz	Parlak Gümüş
80 x 80	190	60.0	31.5	2.391	2.427
90 x 90	190	62.5	41.0	2.470	2.506
100 x 100	190	62.5	51.0	2.526	2.562
110 x 110	190	77.5	49.5	2.585	2.621

### AURA SAK B DUAL K MODEL KODU: 21HD99

Anma Ölçüsü	Standart Yükseklik	Giriş Alanı	Duvar - Sabit Panel Ölçüsü	KDV Hariç Fiyat / Temper Cam	
				Mat Gümüş / Beyaz	Parlak Gümüş
125 x 125	150	71.5	67.5	2.520	2.551
130 x 130	150	81.5	66.5	2.542	2.572

- Anma ölçüsü, yükseklik ve giriş alanı CM, fiyatlar TL 'dir.
- Ayar payı ön cephe kabinde -1 ile +0,5 cm'dir.
- Ayar payı dışında kalan ölçüler için bir üst anma ölçüsünün fiyatı alınır.
- Bronz ve füme cam uygulamalarında istenilen profil rengi üzerinden %25 fiyat farkı alınır.

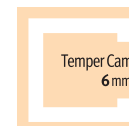
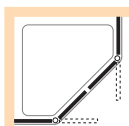



Kullanım	: Beşgen Duş Teknesi Üzeri (Bkz. Tekne Uyum Listesi)
Cam Renk Opsiyonları	: <b>Bronz, FÜME</b>
Cam Kumlama Desenleri	: <b>Sis, Gökkuşáđı, Deniz, Gizem, Meltem, Alize</b>
Profil Renk Opsiyonları	: <b>Beyaz, Mat Gümüş, Parlak Gümüş</b>
Tekne Üzeri Kabin İçin	
Min. Oturma Alanı	: <b>5 cm</b>
Uzatma Profilleri	: <b>1,5 cm</b>
Ekstra Panel Alternatifi	: <b>Yok</b>
Yan Panel Alternatifi	: <b>Yok</b>



Maks. Özel Yükseklik  
h: 200 cm

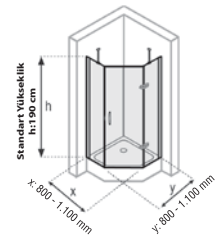

\* Fotoğraflardaki tekne görsel amaçlı olup fiyatlara dahil değildir.

MODEL KODU: **Sağ / 21HD2B - Sol / 21HD2A**

Anma Ölçüsü	Standart Yükseklik	Giriş Alanı	Duvar - Sabit Panel Ölçüsü	KDV Hariç Fiyat / Temper Cam	
				Mat Gümüş / Beyaz	Parlak Gümüş
80 x 80	190	59.0	31.5	1.818	1.854
90 x 90	190	61.5	41.0	1.900	1.935
100 x 100	190	61.5	51.0	1.954	1.990
110 x 110	190	76.5	49.5	2.013	2.049

- Anma ölçüsü, yükseklik ve giriş alanı CM, fiyatlar TL. 'dir.
- Ayar payı ön cephe kabinde -1 ile +0,5 cm'dir.
- Ayar payı dışında kalan ölçüler için bir üst anma ölçüsünün fiyatı alınır.
- Bronz ve fÜme cam uygulamalarında istenilen profil rengi üzerinden %25 fiyat farkı alınır.
- Kapının açılış yönünü belirtiniz (Sağ / Sol).

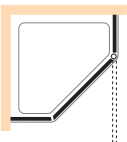



ALTIN  
renk  
uygulaması

Bronz ve Füme  
cam  
uygulaması

Kullanım	: Beşgen Dış Teknesi Üzeri (Bkz. Tekne Uyum Listesi) Beşgen Küvet Üzeri (Bkz. Küvet Uyum Listesi)
Cam Renk Opsiyonları	: <b>Bronz, Füme</b>
Cam Kumlama Desenleri	: <b>Sis, Gökkuşluğu, Deniz, Gizem, Meltem, Alize</b>
Profil Renk Opsiyonları	: <b>Beyaz, Mat Gümüş, Parlak Gümüş, Altın, Siyah</b>
Tekne/Küvet Üzeri Kabin İçin Min. Oturma Alanı	: <b>4,5 cm</b>
Uzatma Profilleri	: <b>1,5 cm</b>
Ekstra Panel Alternatifi	: <b>Yok</b>
Yan Panel Alternatifi	: <b>Yok</b>



Maks. Özel Yükseklik  
h: 200 cm

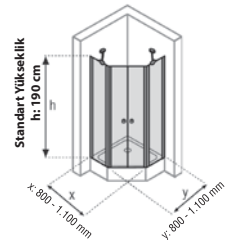

Maks. Özel Yükseklik  
h: 150 cm

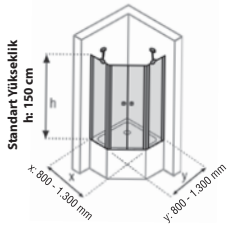

• Fotoğraflardaki tekne ve küvet görsel amaçlı olup fiyatlara dahil değildir.

### DESIGN SAK B DUAL T MODEL KODU: 21H42P

Anma Ölçüsü	Standart Yükseklik	Giriş Alanı	Duvar - Sabit Panel Ölçüsü	KDV Hariç Fiyat / Temper Cam		
				Mat Gümüş / Beyaz	Parlak Gümüş	Altın / Siyah
80 x 80	190	57.0	31.0	1.993	2.221	2.665
90 x 90	190	60.0	40.0	2.054	2.284	2.741
100 x 100	190	60.0	50.0	2.127	2.360	2.832
110 x 110	190	75.0	49.0	2.260	2.499	2.999

### DESIGN SAK B DUAL K MODEL KODU: 21H459

Anma Ölçüsü	Standart Yükseklik	Giriş Alanı	Duvar - Sabit Panel Ölçüsü	KDV Hariç Fiyat / Temper Cam		
				Mat Gümüş / Beyaz	Parlak Gümüş	Altın / Siyah
125 x 125	150	69.0	67.0	2.099	2.302	2.762
130 x 130	150	79.0	66.0	2.121	2.325	2.790

- Anma ölçüsü, yükseklik ve giriş alanı CM, fiyatlar TL 'dir.
- Ayar payı ön cephe kabinde -1 ile +0,5 cm'dir.
- Ayar payı dışında kalan ölçüler için bir üst anma ölçüsünün fiyatı alınır.
- Bronz ve füme cam uygulamalarında istenilen profil rengi üzerinden %25 fiyat farkı alınır.

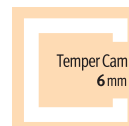
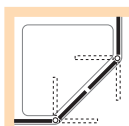

ALTIN  
renk  
uygulaması

Bronz ve FÜME  
cam  
uygulaması

**HÜPPE**  
SHOWER AND SOUL



• Fotoğraflardaki tekne görsel amaçlı olup fiyatlara dahil değildir.

Kullanım	: Beşgen Duş Teknesi Üzeri (Bkz. Tekne Uyum Listesi)
Cam Renk Opsiyonları	: Bronz, FÜME
Cam Kuşlama Desenleri	: Sis, Gökkuşluğu, Deniz, Gizem Meltem, Alize
Profil Renk Opsiyonları	: Beyaz, Mat Gümüş, Parlak Gümüş, Altın, Siyah
Tekne Üzeri Kabin İçin	
Min. Oturma Alanı	: 4,5 cm
Uzatma Profilleri	: 1,5 cm
Ekstra Panel Alternatifi	: Yok
Yan Panel Alternatifi	: Yok



Maks. Özel Yükseklik  
h: 200 cm

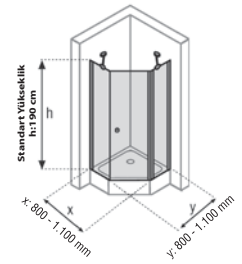

MODEL KODU: **21H42B**

Anma Ölçüsü	Standart Yükseklik	Giriş Alanı	Duvar - Sabit Panel Ölçüsü	KDV Hariç Fiyat / Temper Cam		
				Mat Gümüş / Beyaz	Parlak Gümüş	Altın / Siyah
80 x 80	190	59.0	31.0	1.525	1.680	2.016
90 x 90	190	61.5	40.0	1.606	1.764	2.117
100 x 100	190	61.5	50.0	1.649	1.809	2.171
110 x 110	190	76.0	49.0	1.689	1.851	2.221

- Anma ölçüsü, yükseklik ve giriş alanı CM, fiyatlar TL.'dir.
- Ayar payı ön cephe kabinde -1 ile +0,5 cm'dir.
- Ayar payı dışında kalan ölçüler için bir üst anma ölçüsünün fiyatı alınır.
- Bronz ve fÜme cam uygulamalarında istenilen profil rengi üzerinden %25 fiyat farkı alınır.

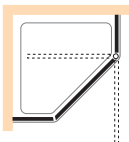



Kullanım	: Beşgen Dış Teknesi Üzeri (Bkz. Tekne Uyum Listesi) Beşgen Küvet Üzeri (Bkz. Küvet Uyum Listesi)
Cam Renk Opsiyonları	: Yok
Cam Kumlama Desenleri	: Sis, Gökkuşluğu, Deniz, Gizem, Alize
Profil Renk Opsiyonları	: Beyaz, Mat Gümüş, Parlak Gümüş,
Tekne/Küvet Üzeri Kabin İçin Min. Oturma Alanı	: 5 cm
Uzatma Profilleri	: Yok
Ekstra Panel Alternatifi	: Yok
Yan Panel Alternatifi	: Yok



**Maks. Özel Yükseklik  
h: 190 cm**

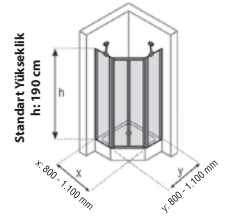

**Maks. Özel Yükseklik  
h: 150 cm**

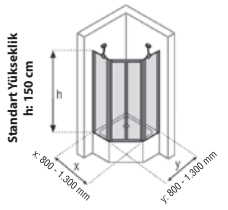

• Fotoğraflardaki tekne ve küvet görsel amaçlı olup fiyatlara dahil değildir.

## CLASSICS SAK B DUAL T MODEL KODU: 21H22P

Anma Ölçüsü	Standart Yükseklik	Giriş Alanı	Duvar - Sabit Panel Ölçüsü	KDV Hariç Fiyat / Temper Cam	
				Mat Gümüş / Beyaz	Parlak Gümüş
80 x 80	190	49.0	34.0	1.850	2.210
90 x 90	190	51.5	43.0	1.926	2.300
100 x 100	190	51.5	53.0	1.999	2.386
110 x 110	190	66.5	52.0	2.042	2.438

## CLASSICS SAK B DUAL K MODEL KODU: 21H259

Anma Ölçüsü	Standart Yükseklik	Giriş Alanı	Duvar - Sabit Panel Ölçüsü	KDV Hariç Fiyat / Temper Cam	
				Mat Gümüş / Beyaz	Parlak Gümüş
125 x 125	150	60.5	70.0	1.914	2.283
130 x 130	150	70.5	69.0	1.951	2.327

- Anma ölçüsü, yükseklik ve giriş alanı CM, fiyatlar TL 'dir.
- Ayar payı ön cephe kabinde  $\pm 1$  cm'dir.
- Ayar payı dışında kalan ölçüler için bir üst anma ölçüsünün fiyatı alınır.

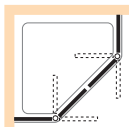



Kullanım	: Beşgen Duş Teknesi Üzeri (Bkz. Tekne Uyum Listesi) Beşgen Küvet Üzeri (Bkz. Küvet Uyum Listesi)
Cam Renk Opsiyonları	: Yok
Cam Kumlama Desenleri	: Sis, Gökkuşaağı, Deniz, Gizem, Alize
Profil Renk Opsiyonları	: Beyaz, Mat Gümüş
Tekne/Küvet Üzeri Kabin İçin Min. Oturma Alanı	: 5 cm
Uzatma Profilleri	: Yok
Ekstra Panel Alternatifi	: Yok
Yan Panel Alternatifi	: Yok



Maks. Özel Yükseklik  
h: 190 cm

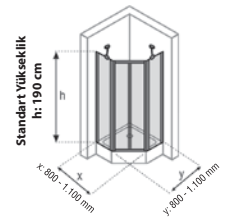

Maks. Özel Yükseklik  
h: 150 cm

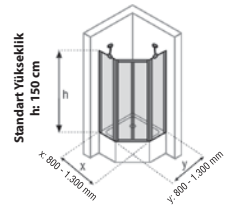

• Fotoğraflardaki tekne ve küvet görsel amaçlı olup fiyatlara dahil değildir.

## ALPHA SAK B DUAL T MODEL KODU: 21H32P

Anma Ölçüsü	Standart Yükseklik	Giriş Alanı	Duvar - Sabit Panel Ölçüsü	KDV Hariç Fiyat / Polistren Cam		KDV Hariç Fiyat / Temper Cam	
				Mat Gümüş / Beyaz	Mat Gümüş / Beyaz	Mat Gümüş / Beyaz	Mat Gümüş / Beyaz
80 x 80	190	49.0	34.0	1.530	1.508	1.530	1.508
90 x 90	190	51.5	43.0	1.581	1.550	1.581	1.550
100 x 100	190	51.5	53.0	1.633	1.590	1.633	1.590
110 x 110	190	66.5	52.0	1.645	1.614	1.645	1.614

## ALPHA SAK B DUAL K MODEL KODU: 21H359

Anma Ölçüsü	Standart Yükseklik	Giriş Alanı	Duvar - Sabit Panel Ölçüsü	KDV Hariç Fiyat / Polistren Cam		KDV Hariç Fiyat / Temper Cam	
				Mat Gümüş / Beyaz	Mat Gümüş / Beyaz	Mat Gümüş / Beyaz	Mat Gümüş / Beyaz
125 x 125	150	60.5	70.0	1.528	1.494	1.528	1.494
130 x 130	150	70.5	69.0	1.554	1.514	1.554	1.514

- Anma ölçüsü, yükseklik ve giriş alanı CM, fiyatlar TL.'dir.
- Ayar payı ön cephe kabinde ±1 cm'dir.
- Ayar payı dışında kalan ölçüler için bir üst anma ölçüsünün fiyatı alınır.

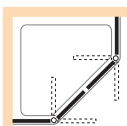



AURA **SAK XO SOLO T**  
WALK-IN

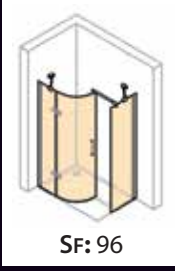

Sf: 96

DESIGN **SAK S T**  
WALK-IN



Sf: 97

AURA **SAK XO DUAL K**  
DEC

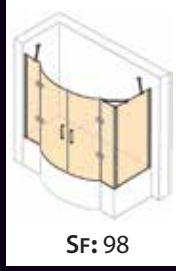

Sf: 98

FIT **KY XAO K4S3 K**



Sf: 99

CLASSICS **KY XAO K2S2 K**



Sf: 100

ALPHA **KY XAO K2S2 K**



Sf: 101

AURA **SAK S T/K**  
AÇILIR

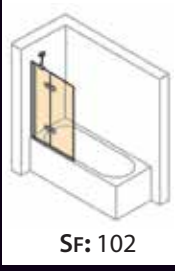

Sf: 102

DESIGN **M KT S T/K**  
AÇILIR

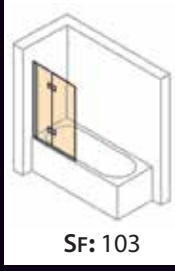

Sf: 103

DESIGN **SAK S T/K**  
AÇILIR

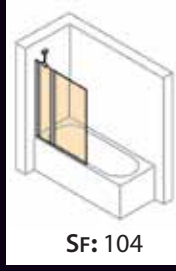

Sf: 104

DESIGN **AK S T/K**  
AÇILIR

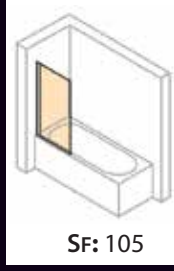

Sf: 105

DESIGN **SP S T/K**  
SABİT

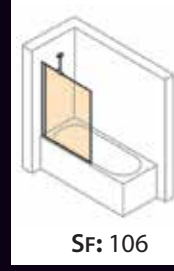

Sf: 106

ALPHA **KT S P2 K**



Sf: 107

ALPHA **KT S P3 K**

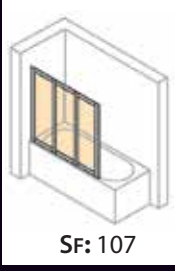

Sf: 107

DESIGN **SP PARAVAN**

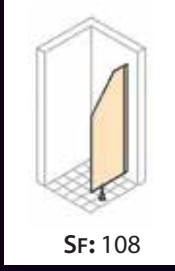

Sf: 108

# ÖZEL ÇÖZÜMLER

ÖZEL ÇÖZÜMLER



• Fotoğraflardaki tekne görsel amaçlı olup fiyatlara dahil değildir.

Kullanım	: HÜPPE Walk-In Tekne Üzeri
Cam Renk Opsiyonları	: Yok
Cam Kuşlama Desenleri	: Sis, Gökkuşáğı, Deniz, Gizem, Meltem, Alize
Profil Renk Opsiyonları	: Beyaz, Mat Gümüş, Parlak Gümüş
Uzatma Profilleri	: 1,5 cm
Ekstra Panel Alternatifi	: Yok
Yan Panel Alternatifi	: Yok



Maks. Özel Yükseklik  
h: 190 cm

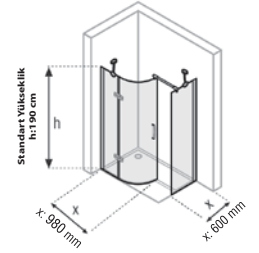

MODEL KODU: **Sağ / 2XHDJC - Sol / 2XHDJB**

Anma Ölçüsü	Standart Yükseklik	Giriş Alanı	Duvar - Sabit Panel Ölçüsü	Yan Panel Ölçüsü	KDV Hariç Fiyat / Temper Cam	
					Mat Gümüş / Beyaz	Parlak Gümüş
150 x 100	190	50.0	44.0	60.0	2.946	2.989

- Anma ölçüsü, yükseklik ve giriş alanı CM, fiyatlar TL 'dir.
- Ayar payı ön cephe kabinde -1 ile +0,5 cm, yan panelde ise -1 ile +0,5 cm'dir.
- Kapının açılış yönünü belirtiniz (Sağ / Sol).

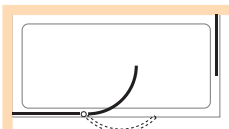



ALTIN  
renk  
uygulamas

Bronz ve FÜME  
cam  
uygulamas

Cam Renk Opsiyonları	: <b>Bronz, FÜME</b>
Cam Kumlama Desenleri	: <b>Sis, Gökkuşığı, Deniz, Gizem, Meltem, Alize</b>
Profil Renk Opsiyonları	: <b>Beyaz, Mat Gümüş, Parlak Gümüş, Altın, Siyah</b>
Tekne Üzeri Kabin İçin	
Min. Oturma Alanı	: <b>4,5 cm</b>
Uzatma Profilleri	: <b>1,5 cm</b>
Ekstra Panel Alternatifi	: <b>Yok</b>
Yan Panel İçin Gereken	
Min. Oturma Alanı	: <b>3,5 cm</b>

• Fotoğraflardaki tekne görsel amaçlı olup fiyatlara dahil değildir.



Maks. Özel Yükseklik  
h: 200 cm

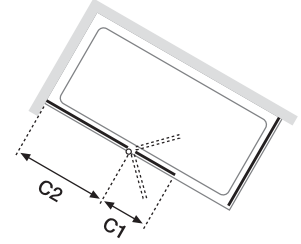
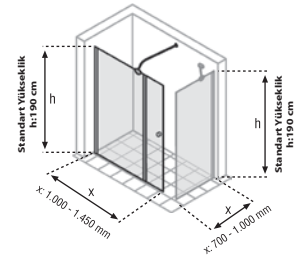

MODEL KODU: **21H428**

Anma Ölçüsü	C2 Ölçüsü	C1 Ölçüsü	YP'li Giriş Alanı	KDV Hariç Fiyat / Temper Cam		
				Mat Gümüş / Beyaz	Parlak Gümüş	Altın / Siyah
130	80.0	35.0	44.0	1.440	1.577	1.893
140	90.0	35.0	44.0	1.476	1.615	1.938
150	100.0	35.0	44.0	1.513	1.653	1.983
160	110.0	35.0	44.0	1.549	1.690	2.028

Yan Panel Fiyatları

MODEL KODU: **21H01X**

Anma Ölçüsü	Standart Yükseklik	KDV Hariç Fiyat / Temper Cam		
		Mat Gümüş / Beyaz	Parlak Gümüş	Altın / Siyah
70	190	591	647	776
75	190	609	665	799
80	190	627	684	821
90	190	663	722	867
100	190	699	761	914

- Anma ölçüsü, yükseklik ve giriş alanı CM, fiyatlar TL.'dir.
- Ayar payı ön cephe kabinde -1,5 ile +0 cm, yan panelde ise -1 ile +0,5 cm'dir.
- Ayar payı dışında kalan ölçüler için bir üst anma ölçüsünün fiyatı alınır.
- Bronz ve fÜME cam uygulamalarında istenilen profil rengi üzerinden %25 fiyat farkı alınır.

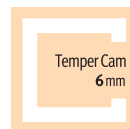
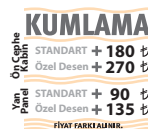
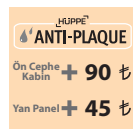
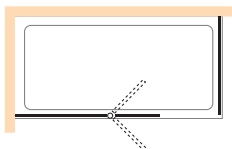



Kullanım	: Vitra Decada Küvet Üzeri
Cam Kumlama Desenleri:	Sis, Gökkuşaağı, Deniz, Gizem, Meltem, Alize
Profil Renk Opsiyonları	: Beyaz, Mat Gümüş, Parlak Gümüş
Tekne Üzeri Kabin İçin	
Min. Oturma Alanı	: 3 cm
Uzatma Profilleri	: 1,5 cm
Ekstra Panel Alternatifi	: Yok

Maks. Özel Yükseklik  
h: 150 cm

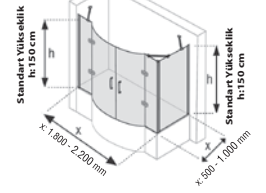

• Fotoğraflardaki küvet görsel amaçlı olup fiyatlara dahil değildir.

MODEL KODU: 21HD9Z

Anma Ölçüsü	Standart Yükseklik	Duvar - Sabit Panel Ölçüsü	KDV Hariç Fiyat / Temper Cam	
			Mat Gümüş / Beyaz	Parlak Gümüş
180	150	19.0	3.190	3.222
Tek 10-20 Uzarsa	150	29.0 - 39.0	3.254	3.286
Çift 10-20 Uzarsa	150	29.0 - 39.0	3.317	3.349



Yan Panel Fiyatları

MODEL KODU: 21HD1S

Anma Ölçüsü	Standart Yükseklik	KDV Hariç Fiyat / Temper Cam	
		Mat Gümüş / Beyaz	Parlak Gümüş
70	150	731	797
75	150	750	817
80	150	770	837
90	150	808	877
100	150	847	917

- Anma ölçüsü, yükseklik ve giriş alanı CM, fiyatlar TL 'dir.
- Ayar payı ön cephe kabinde -1 ile +0,5 cm, yan panelde ise -1 ile +1,5 cm'dir.
- Ayar payı dışında kalan ölçüler için bir üst anma ölçüsünün fiyatı alınır.

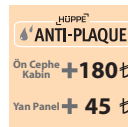
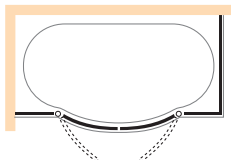



Kullanım	: <b>Asimetrik Küvet Üzeri</b> (Bkz. Küvet Uyum Listesi)
Cam Renk Opsiyonları	: <b>Yok</b>
Cam Kuşlama Desenleri	: <b>Sis, Gökkuşığı, Deniz, Gizem, Meltem, Alize</b>
Profil Renk Opsiyonları	: <b>Beyaz, Parlak Gümüş</b>
Küvet Üzeri Kabin İçin	
Min. Oturma Alanı	: <b>6 cm</b>
Uzatma Profilleri	: <b>Yok</b>
Ekstra Panel Alternatifi	: <b>Yok</b>
Yan Panel Alternatifi	: <b>Yok</b>



**Maks. Özel Yükseklik**  
**h: 150 cm**

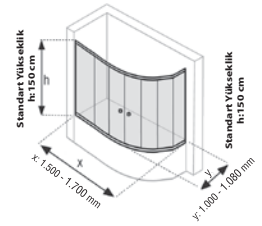

• Fotoğraflardaki küvet görsel amaçlı olup fiyatlara dahil değildir.

MODEL KODU: **21HC4L**

Anma Ölçüsü	Standart Yükseklik	KDV Hariç Fiyat / Temper Cam	
		Beyaz	Parlak Gümüş
150 x 100	150	2.246	2.631
160 x 100	150	2.299	2.699
165 x 105	150	2.393	2.802
170 x 108	150	2.338	2.746

- Anma ölçüsü, yükseklik ve giriş alanı CM, fiyatlar TL 'dir.
- Ayar payı ön cephe kabinde -1,5 ile +1 cm' dir.
- Ayar payı dışında kalan ölçüler için bir üst anma ölçüsünün fiyatı alınır.

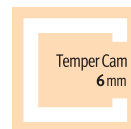
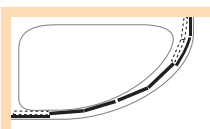



• Fotoğraflardaki küvet görsel amaçlı olup fiyatlara dahil değildir.

Kullanım	: <b>Asimetrik Küvet Üzeri</b> (Bkz. Küvet Uyum Listesi)
Cam Renk Opsiyonları	: <b>Yok</b>
Cam Kuşlama Desenleri	: <b>Sis, Gökkuşaağı, Deniz, Gizem, Alize</b>
Profil Renk Opsiyonları	: <b>Beyaz, Mat Gümüş, Parlak Gümüş</b>
Küvet Üzeri Kabin İçin	
Min. Oturma Alanı	: <b>7,5 cm</b>
Uzatma Profilleri	: <b>1,5 cm</b>
Ekstra Panel Alternatifi	: <b>Yok</b>
Yan Panel Alternatifi	: <b>Yok</b>



**Maks. Özel Yükseklik**  
h: 150 cm

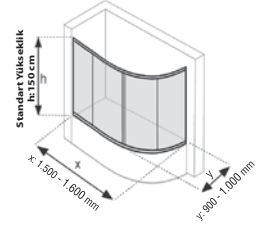

MODEL KODU: **21H24L**

Anma Ölçüsü	Standart Yükseklik	KDV Hariç Fiyat / Temper Cam	
		Mat Gümüş / Beyaz	Parlak Gümüş
150 x 100	150	2.260	2.663
160 x 100	150	2.286	2.694

- Anma ölçüsü, yükseklik ve giriş alanı CM, fiyatlar TL 'dir.
- Ayar payı ön cephe kabinde  $\pm 1$  cm' dir.
- Ayar payı dışında kalan ölçüler için bir üst anma ölçüsünün fiyatı alınır.

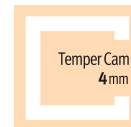
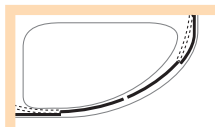



• Fotoğraflardaki küvet görsel amaçlı olup fiyatlara dahil değildir.

Kullanım	: <b>Asimetrik Küvet Üzeri</b> (Bkz. Küvet Uyum Listesi)
Cam Renk Opsiyonları	: <b>Yok</b>
Cam Kuşlama Desenleri	: <b>Sis, Gökkuşluğu, Deniz, Gizem, Alize</b>
Profil Renk Opsiyonları	: <b>Beyaz, Mat Gümüş</b>
Küvet Üzeri Kabin İçin	
Min. Oturma Alanı	: <b>7,5 cm</b>
Uzatma Profilleri	: <b>1,5 cm</b>
Ekstra Panel Alternatifi	: <b>Yok</b>
Yan Panel Alternatifi	: <b>Yok</b>



**Maks. Özel Yükseklik**  
Temper / h: 150 cm  
Polistren / h: 165 cm

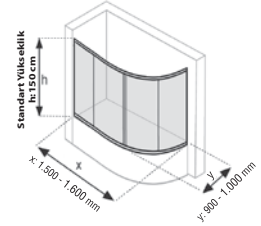

MODEL KODU: **21H34L**

Anma Ölçüsü	Standart Yükseklik	KDV Hariç Fiyat / Polistren Cam	KDV Hariç Fiyat / Temper Cam
		Mat Gümüş / Beyaz	Mat Gümüş / Beyaz
150 x 100	150	1.450	2.116
160 x 100	150	1.468	2.139

- Anma ölçüsü, yükseklik ve giriş alanı CM, fiyatlar TL 'dir.
- Ayar payı ön cephe kabinde  $\pm 1$  cm' dir.
- Ayar payı dışında kalan ölçüler için bir üst anma ölçüsünün fiyatı alınır.
- Standart yüksekliklerden daha yüksek ölçüler için fiyat listesi üzerinden 15 cm'e kadar %15, 15 cm'den yukarı için %25 fiyat farkı alınır. Sipariş öncesi siparişin teyidini MİM'den alınız.

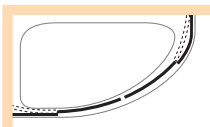



Cam Renk Opsiyonları	: Bronz, Füme
Cam Kuşlama Desenleri	: Sis, Gökkuşluğu, Deniz, Gizem, Alize
Profil Renk Opsiyonları	: Beyaz, Mat Gümüş, Parlak Gümüş
Tekne/Küvet Üzeri Kabin İçin Min. Oturma Alanı	: 4 cm
Uzatma Profilleri	: 1,5 cm
Ekstra Panel Alternatifi	: Yok
Yan Panel Alternatifi	: Yok



Maks. Özel Yükseklik  
h: 190 cm

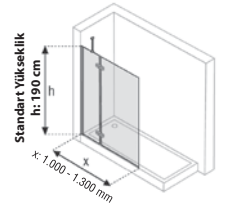

Maks. Özel Yükseklik  
h: 150 cm

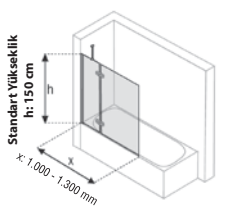

• Fotoğraflardaki tekne ve küvet görsel amaçlı olup fiyatlara dahil değildir.

## AURA SAK S T AÇILIR MODEL KODU: Sağ / 21HD1G - Sol / 21HD16

Anma Ölçüsü	Standart Yükseklik	Duvar - Sabit Panel Ölçüsü	KDV Hariç Fiyat / Temper Cam	
			Mat Gümüş / Beyaz	Parlak Gümüş
120	190	43.5	1.235	1.254
130	190	53.5	1.270	1.290

## AURA SAK S K AÇILIR MODEL KODU: Sağ / 21HD5G - Sol / 21HD56

Anma Ölçüsü	Standart Yükseklik	Duvar - Sabit Panel Ölçüsü	KDV Hariç Fiyat / Temper Cam	
			Mat Gümüş / Beyaz	Parlak Gümüş
120	150	43.5	1.133	1.149
130	150	53.5	1.163	1.179

- Anma ölçüsü, yükseklik ve giriş alanı CM, fiyatlar TL. 'dir.
- Ayar payı ön cephe kabinde +0 ile +1,5 cm'dir.
- Ayar payı dışında kalan ölçüler için bir üst anma ölçüsünün fiyatı alınır.
- Bronz ve füme cam uygulamalarında istenilen profil rengi üzerinden %25 fiyat farkı alınır.
- Oval kesimli cam talebinde %15 fiyat farkı alınır.
- Sabit panel yönünü belirtiniz. (Sağ/Sol)

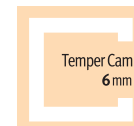
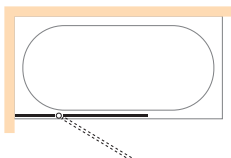



Cam Renk Opsiyonları	: <b>Bronz, Füme</b>
Cam Kuşlama Desenleri	: <b>Sis, Gökkuşığı, Deniz, Gizem, Alize</b>
Profil Renk Opsiyonları	: <b>Beyaz, Mat Gümüş, Parlak Gümüş</b>
Tekne/Küvet Üzeri Kabin İçin Min. Oturma Alanı	: <b>4,5 cm</b>
Uzatma Profilleri	: <b>1,5 cm</b>
Ekstra Panel Alternatifi	: <b>Yok</b>
Yan Panel Alternatifi	: <b>Yok</b>

• Fotoğraflardaki tekne ve küvet görsel amaçlı olup fiyatlara dahil değildir.



**Maks. Özel Yükseklik h: 190 cm**

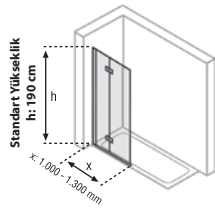

**Maks. Özel Yükseklik h: 150 cm**

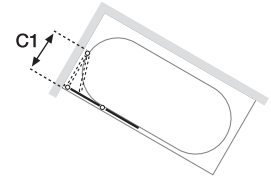
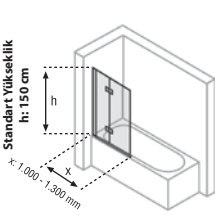

### DESIGN M KT S T AÇILIR MODEL KODU: Sağ / 21H51J - Sol / 21H517

Anma Ölçüsü	Standart Yükseklik	C1 İçe Katlanma Mesafesi	KDV Hariç Fiyat / Temper Cam	
			Mat Gümüş / Beyaz	Parlak Gümüş
120	190	62.0	1.402	1.505
130	190	67.0	1.436	1.541

### DESIGN M KT S K AÇILIR MODEL KODU: Sağ / 21H55G - Sol / 21H557

Anma Ölçüsü	Standart Yükseklik	C1 İçe Katlanma Mesafesi	KDV Hariç Fiyat / Temper Cam	
			Mat Gümüş / Beyaz	Parlak Gümüş
120	150	62.0	1.297	1.384
130	150	67.0	1.323	1.412

- Anma ölçüsü, yükseklik ve giriş alanı CM, fiyatlar TL 'dir.
- Ayar payı ön cephe kabinde -1,5 ile +0 cm'dir.
- Ayar payı dışında kalan ölçüler için bir üst anma ölçüsünün fiyatı alınır.
- Bronz ve füme cam uygulamalarında istenilen profil rengi üzerinden %25 fiyat farkı alınır.
- Oval kesimli cam talebinde %15 fiyat farkı alınır.
- Sabit panel yönünü belirtiniz. (Sağ/Sol)
- Ara ölçülerdeki C1 içe katlanma mesafesi bir üst anma ölçüsünü geçemez.

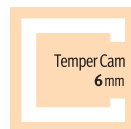
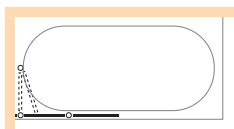



ALTIN  
renk  
uygulaması

Bronz ve Füme  
cam  
uygulaması

Cam Renk Opsiyonları	: Bronz, Füme
Cam Kuşlama Desenleri	: Sis, Gökkuşuğu, Deniz, Gizem, Alize
Profil Renk Opsiyonları	: Beyaz, Mat Gümüş, Parlak Gümüş, Altın, Siyah
Tekne/Küvet Üzeri Kabin İçin Min. Oturma Alanı	: 4,5 cm
Uzatma Profilleri	: 1,5 cm
Ekstra Panel Alternatifi	: Yok
Yan Panel Alternatifi	: Yok

Maks. Özel Yükseklik  
h: 190 cm

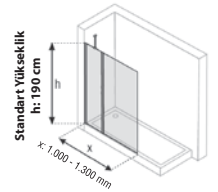

Maks. Özel Yükseklik  
h: 150 cm

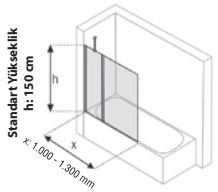

• Fotoğraflardaki tekne ve küvet görsel amaçlı olup fiyatlara dahil değildir.

### DESIGN SAK S T AÇILIR MODEL KODU: 21H417

Anma Ölçüsü	Standart Yükseklik	Duvar - Sabit Panel Ölçüsü	KDV Hariç Fiyat / Temper Cam		
			Mat Gümüş / Beyaz	Parlak Gümüş	Altın / Siyah
120	190	30.0	1.200	1.322	1.587
130	190	40.0	1.238	1.362	1.634

### DESIGN SAK S K AÇILIR MODEL KODU: 21H457

Anma Ölçüsü	Standart Yükseklik	Duvar - Sabit Panel Ölçüsü	KDV Hariç Fiyat / Temper Cam		
			Mat Gümüş / Beyaz	Parlak Gümüş	Altın / Siyah
120	150	30.0	1.064	1.166	1.399
130	150	40.0	1.093	1.197	1.436

- Anma ölçüsü, yükseklik ve giriş alanı CM, fiyatlar TL 'dir.
- Ayar payı ön cephe kabinde +0 ile +1,5 cm'dir.
- Ayar payı dışında kalan ölçüler için bir üst anma ölçüsünün fiyatı alınır.
- Bronz ve füme cam uygulamalarında istenilen profil rengi üzerinden %25 fiyat farkı alınır.
- Oval kesimli cam talebinde %15 fiyat farkı alınır.

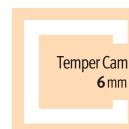
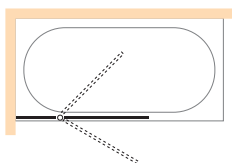

ALTIN  
renk  
uygulaması

Bronz ve Füme  
Cam  
Uygulaması



Cam Renk Opsiyonları	: <b>Bronz, Füme</b>
Cam Kuşlama Desenleri:	<b>Sis, Gökkuşuğu, Deniz, Gizem, Alize</b>
Profil Renk Opsiyonları	: <b>Beyaz, Mat Gümüş, Parlak Gümüş, Altın, Siyah</b>
Tekne/Küvet Üzeri Kabin İçin Min. Oturma Alanı	: <b>3,5 cm</b>
Uzatma Profilleri	: <b>1,5 cm</b>
Ekstra Panel Alternatifi	: <b>Yok</b>
Yan Panel Alternatifi	: <b>Yok</b>



**Maks. Özel Yükseklik  
h: 190 cm**

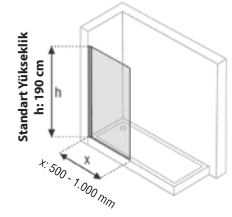

**Maks. Özel Yükseklik  
h: 150 cm**

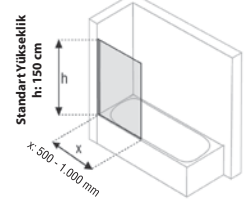

• Fotoğraflardaki tekne ve küvet görsel amaçlı olup fiyatlara dahil değildir.

## DESIGN AK S T AÇILIR MODEL KODU: 21H01G

Anma Ölçüsü	Standart Yükseklik	KDV Hariç Fiyat / Temper Cam		
		Mat Gümüş / Beyaz	Parlak Gümüş	Altın / Siyah
94	190	873	968	1.162

## DESIGN SAK S K AÇILIR MODEL KODU: 21H056

Anma Ölçüsü	Standart Yükseklik	KDV Hariç Fiyat / Temper Cam		
		Mat Gümüş / Beyaz	Parlak Gümüş	Altın / Siyah
94	150	766	845	1.014

- Anma ölçüsü, yükseklik ve giriş alanı CM, fiyatlar TL. 'dir.
- Ayar payı ön cephe kabinde -0 ile +1,5 cm'dir.
- Ayar payı dışında kalan ölçüler için bir üst anma ölçüsünün fiyatı alınır.
- Bronz ve füme cam uygulamalarında istenilen profil rengi üzerinden %25 fiyat farkı alınır.
- Oval kesimli cam talebinde %15 fiyat farkı alınır.

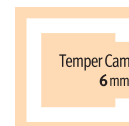
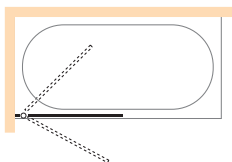



ALTIN  
renk  
uygulaması

Bronz ve Fülme  
Cam  
Uygulaması

Cam Renk Opsiyonları	: Bronz, Fülme
Cam Kuşlama Desenleri	: Sis, Gökkuşuğu, Deniz, Gizem, Alize
Profil Renk Opsiyonları	: Beyaz, Mat Gümüş, Parlak Gümüş, Altın, Siyah
Tekne/Küvet Üzeri Kabin İçin Min. Oturma Alanı	: 3 cm
Uzatma Profilleri	: 1,5 cm
Ekstra Panel Alternatifi	: Yok
Yan Panel Alternatifi	: Yok

Maks. Özel Yükseklik  
h: 200 cm

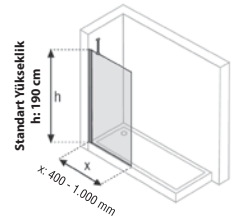

Maks. Özel Yükseklik  
h: 150 cm

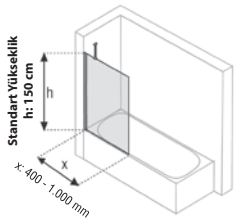

• Fotoğraflardaki tekne ve küvet görsel amaçlı olup fiyatlara dahil değildir.

## DESIGN SP S T SABİT MODEL KODU: 21H016

Anma Ölçüsü	Standart Yükseklik	KDV Hariç Fiyat / Temper Cam		
		Mat Gümüş / Beyaz	Parlak Gümüş	Altın / Siyah
47	190	530	570	684
57	190	570	612	735
67	190	610	654	785
77	190	650	696	835
87	190	691	737	885
97	190	731	779	935

## DESIGN SP S K SABİT MODEL KODU: 21H076

Anma Ölçüsü	Standart Yükseklik	KDV Hariç Fiyat / Temper Cam		
		Mat Gümüş / Beyaz	Parlak Gümüş	Altın / Siyah
47	150	509	544	653
57	150	541	577	692
67	150	572	610	732
77	150	604	643	771
87	150	635	675	810
97	150	667	708	850

- Anma ölçüsü, yükseklik ve giriş alanı CM, fiyatlar TL 'dir.
- Ayar payı ön cephe kabinde -0,5 ile +1 cm'dir.
- Ayar payı dışında kalan ölçüler için bir üst anma ölçüsünün fiyatı alınır.
- Bronz ve fülme cam uygulamalarında istenilen profil rengi üzerinden %25 fiyat farkı alınır.
- Oval kesimli cam talebinde %15 fiyat farkı alınır.

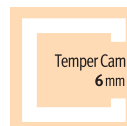



• Fotoğraflardaki küvet görsel amaçlı olup fiyatlara dahil değildir.

Cam Renk Opsiyonları	: Yok
Cam Kumlama Desenleri	: Sis, Gökkuşáğı, Deniz, Gizem, Alize
Profil Renk Opsiyonları	: Beyaz, Mat Gümüş
Küvet Üzeri Kabin İçin	
Min. Oturma Alanı	: 4,5 cm
Uzatma Profilleri	: Yok
Ekstra Panel Alternatifi	: Yok
Yan Panel Alternatifi	: Yok



Maks. Özel Yükseklik  
h: 140 cm

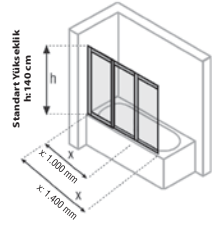

MODEL KODU: P<sub>3</sub> / 21H358 - P<sub>2</sub> / 21H35G

Anma Ölçüsü	Standart Yükseklik	KDV Hariç Fiyat / Polistren Cam		KDV Hariç Fiyat / Temper Cam	
		Mat Gümüş / Beyaz	Mat Gümüş / Beyaz	Mat Gümüş / Beyaz	Mat Gümüş / Beyaz
100 P2	140	649	649	691	691
140 P2	140	863	863	923	923

- Anma ölçüsü, yükseklik ve giriş alanı CM, fiyatlar TL.'dir.
- Ayar payı ön cephe kabinde +0 ile +2 cm, dir.
- 1. Panel: 55 cm, 2.Panel: 45 cm, 3. Panel: 40 cm.

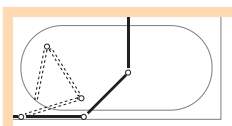



• Fotoğraflardaki sis kumlama standarttır.

Ayaklı Panel Yükseklik	: 200 cm
Cam Renk Opsiyonları	: Yok
Ekstra Panel Alternatifi	: Yok
Yan Panel Alternatifi	: Yok



Maks. Özel Yükseklik  
h: 180 cm

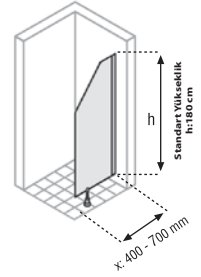

## DESIGN SP PARAVAN MODEL KODU: 21H015

Anma Ölçüsü	Standart Yükseklik	KDV Hariç Fiyat / Temper Cam	
		Mat Gümüş / Beyaz	Parlak Gümüş
40	180	995	1.049

- Anma ölçüsü, yükseklik ve giriş alanı CM, fiyatlar TL.'dir.
- Ayar payı ön cephe kabinde -0,5 ile +1 cm'dir.







AURA **KY** **C** **EP** **T** / **K**



SF: 112

CLASSICS **KY/AK** **C** **EP** **T** / **K**



SF: 112

ALPHA **KY/AK** **C** **EP** **T** / **K**



SF: 113

# EKSTRA PANELLER



Kullanım	: Duş Teknesi Üzeri / Küvet Üzeri
Cam Renk Opsiyonları	: Bronz, Füme
Cam Kumlama Desenleri:	Sis, Gökkuşaağı, Deniz, Gizem, Alize
Profil Renk Opsiyonları	: Beyaz, Mat Gümüş, Parlak Gümüş, Altın, Siyah
Ekstra Panel İçin Min. Oturma Alanı	: 4,5 cm

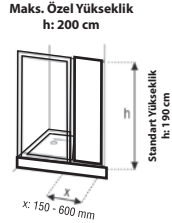

### AURA KY C EP T MODEL KODU: 21H61T

Anma Ölçüsü	Standart Yükseklik	KDV Hariç Fiyat / Temper Cam		
		Mat Gümüş / Beyaz	Parlak Gümüş	Altın / Siyah
30	190	609	709	922
40	190	645	749	974
50	190	682	789	1.026
60	190	719	829	1.078

- Ayar payı ekstra panelde ±1 cm'dir.
- Ayar payı dışında kalan ölçüler için bir üst anma ölçüsünün fiyatı alınır.
- Bronz ve füme cam uygulamalarında istenilen profil rengi üzerinden %25 fiyat farkı alınır.



### AURA KY C EP K MODEL KODU: 21H65T

Anma Ölçüsü	Standart Yükseklik	KDV Hariç Fiyat / Temper Cam		
		Mat Gümüş / Beyaz	Parlak Gümüş	Altın / Siyah
30	150	609	709	922
40	150	645	749	974
50	150	682	789	1.026
60	150	719	829	1.078

## CLASSICS KY/AK C EP T / K

Kullanım	: Duş Teknesi Üzeri / Küvet Üzeri
Cam Renk Opsiyonları	: Yok
Cam Kumlama Desenleri:	Sis, Gökkuşaağı, Deniz, Gizem, Alize
Profil Renk Opsiyonları	: Beyaz, Mat Gümüş, Parlak Gümüş,
Ekstra Panel İçin Min. Oturma Alanı	: 5 cm

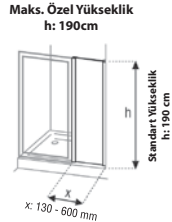

### CLASSICS KY/AK C EP T MODEL KODU: 21H21T

Anma Ölçüsü	Standart Yükseklik	KDV Hariç Fiyat / Temper Cam	
		Mat Gümüş / Beyaz	Parlak Gümüş
30	190	395	432
40	190	429	469
50	190	463	506
60	190	497	544

- Ayar payı ekstra panelde ±1 cm'dir.
- Ayar payı dışında kalan ölçüler için bir üst anma ölçüsünün fiyatı alınır.

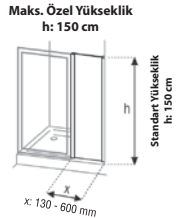

### CLASSICS KY/AK C EP K MODEL KODU: 21H25T

Anma Ölçüsü	Standart Yükseklik	KDV Hariç Fiyat / Temper Cam	
		Mat Gümüş / Beyaz	Parlak Gümüş
30	150	360	393
40	150	387	423
50	150	414	452
60	150	441	481

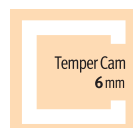

Kullanım	: Duş Teknesi Üzeri / Küvet Üzeri
Cam Renk Opsiyonları	: Yok
Cam Kumlama Desenleri:	Sis, Gökkuşaağı, Deniz, Gizem, Alize
Profil Renk Opsiyonları	: Beyaz, Mat Gümüş
Ekstra Panel İçin Min. Oturma Alanı	: 5 cm

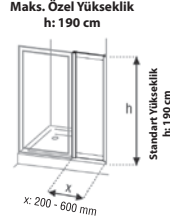

## ALPHA KY/AK C EP T MODEL KODU: 21H31T

Anma Ölçüsü	Standart Yükseklik	KDV Hariç Fiyat / Polistren Cam	KDV Hariç Fiyat / Temper Cam
		Mat Gümüş / Beyaz	Mat Gümüş / Beyaz
30	190	391	441
40	190	418	462
50	190	445	484
60	190	472	505

- Ayar payı ekstra panelde  $\pm 1$  cm'dir.
- Ayar payı dışında kalan ölçüler için bir üst anma ölçüsünün fiyatı alınır.

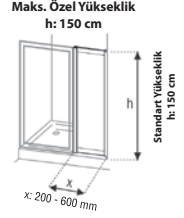

## ALPHA KY/AK C EP K MODEL KODU: 21H35T

Anma Ölçüsü	Standart Yükseklik	KDV Hariç Fiyat / Polistren Cam	KDV Hariç Fiyat / Temper Cam
		Mat Gümüş / Beyaz	Mat Gümüş / Beyaz
30	150	356	407
40	150	377	425
50	150	399	442
60	150	420	459



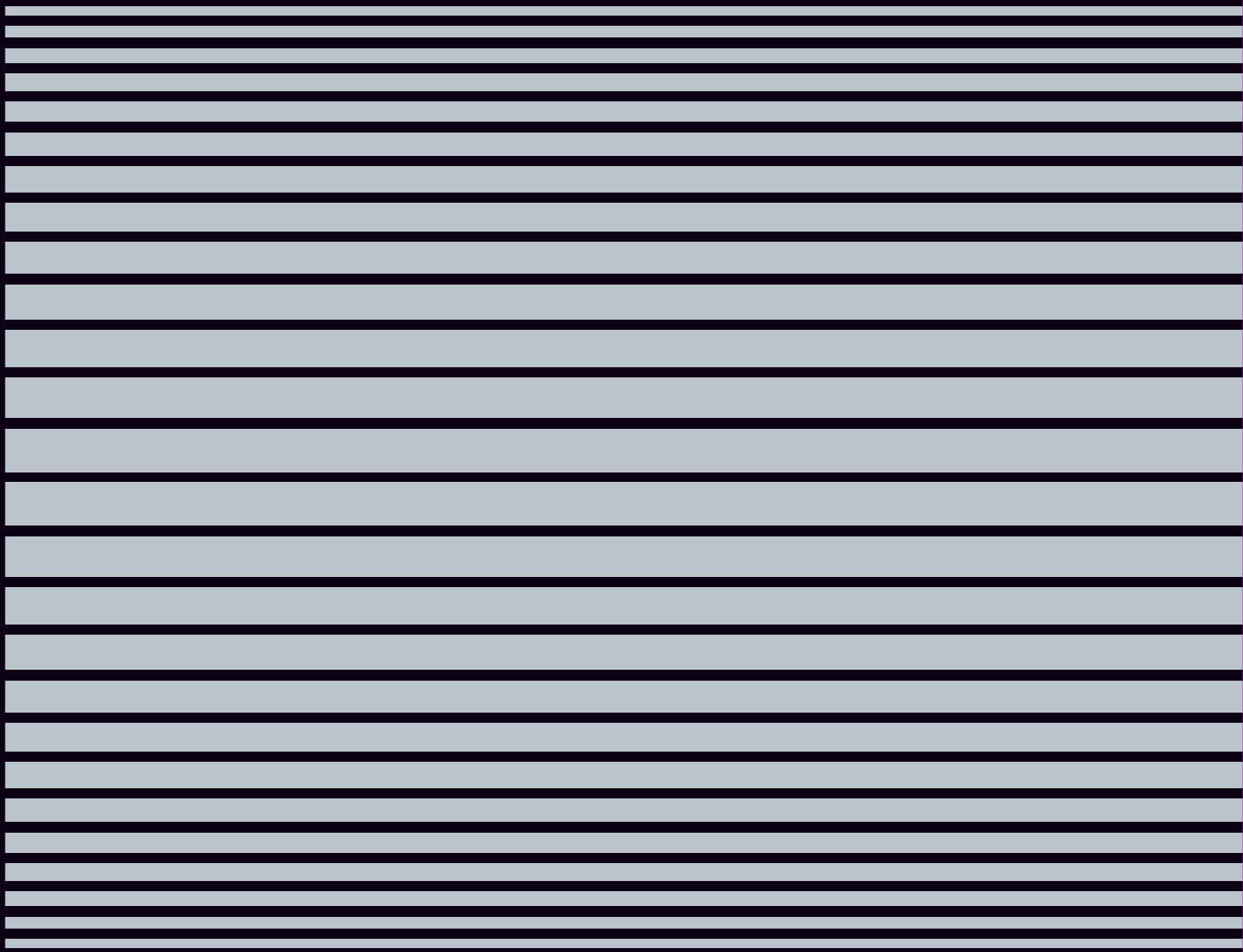

**MONTAJ BİLGİLERİ**  
**ÖLÇÜ ALMA**  
**KÖŞE KÜVETLER UYUM TABLOSU**  
**KÖŞE DUŞ TEKNESİ UYUM TABLOSU**  
**MALZEME TEKNİK BİLGİLERİ**  
**MÜŞTERİ HİZMETLERİ / MONTAJ FİYATLARI**  
**BAYİ ve YETKİLİ SERVİS AĞIMIZ**

# MONTAJ ve TEKNİK BİLGİLER

## ÖN CEPHE ÇÖZÜMLER

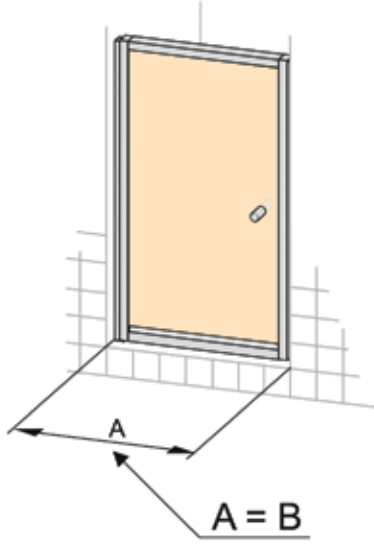

## ÖN CEPHE ÇÖZÜMLER + YP

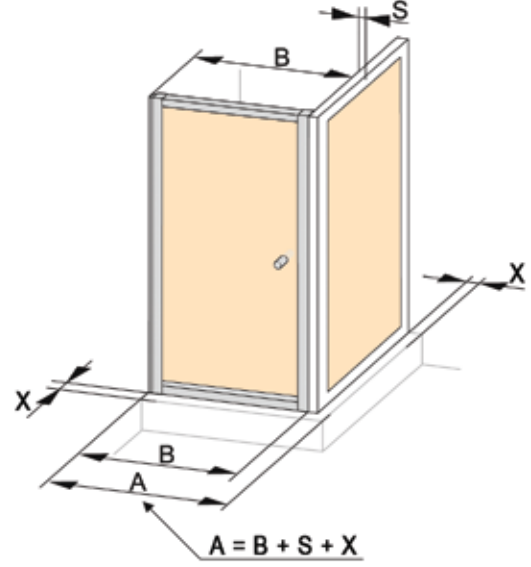

## KARE / DİKDÖRTGEN ÇÖZÜMLER

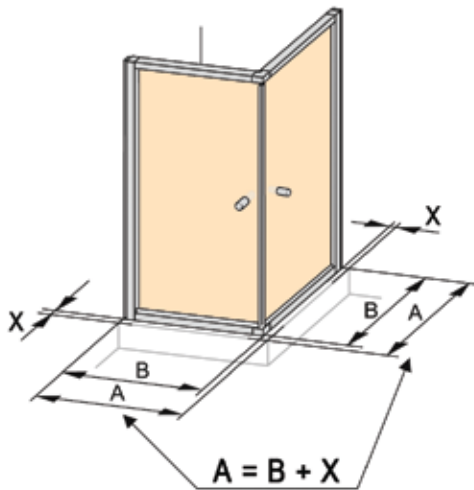

A = Anma Ölçüsü

B = Kabin Ölçüsü

X = Kurulum Mesafesi

S = Yan Panel Kalınlığı

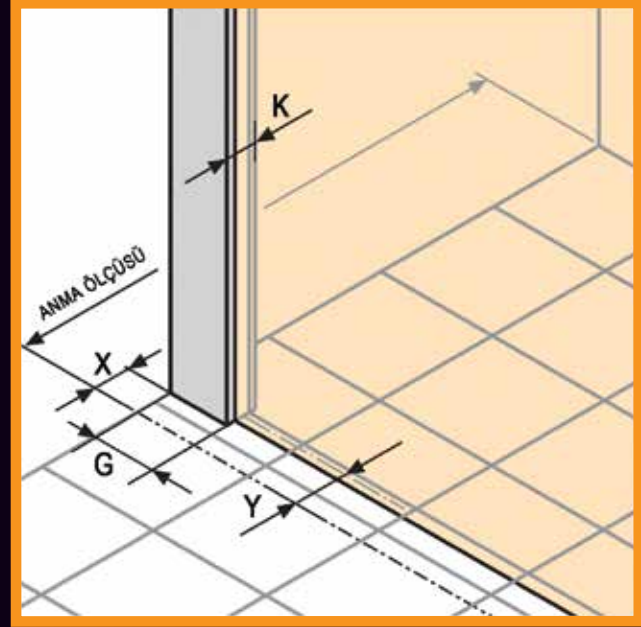
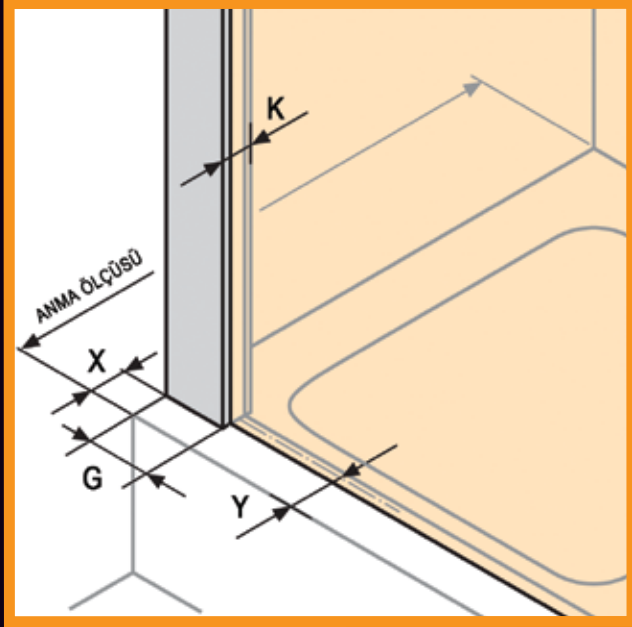

KABİN MODELİ	X KURULUM MESAFESİ mm	Y KABİNİN CAM veya PROFİL EKSENİ	G DUVAR DİKME GENİŞLİĞİ mm	K DUVAR DİKME KALINLIĞI mm
AURA SAK	15	30	38	25
AURA SAK YP SOLO UYUMLU	15	30	38	25
AURA SAK YP DUAL VE EP UYUMLU	5	20	38	25
AURA KY	10	20	43	24
AURA KY YP	8	18	43	24
AURA KY EP	10	20	43	24
DESIGN M KT	15	30	30	25
DESIGN SAK	15	30	38	25
DESIGN AK	15	30	30	25
DESIGN AK O	20	35	30	25
DESIGN AK/SAK/KT YP SOLO UYUMLU	15	30	38	25
DESIGN AK/SAK YP DUAL VE EP UYUMLU	5	20	38	25
DESIGN AK YP	15	30	38	25
DESIGN KY	5	20	38	25
DESIGN KY YP	5	20	38	25
CLASSICS SAK C DUAL / SOLO	10	30	36	38
CLASSICS SAK K DUAL	5	25	36	38
CLASSICS SAK O DUAL	5	25	36	38
CLASSICS SAK B DUAL	10	25	36	38
CLASSICS SAK YP	5	20	38	25
CLASSICS AK C DUAL / SOLO	10	30	36	38
CLASSICS KY	10	30	36	38
CLASSICS KY K	5	25	36	38
CLASSICS KY O	5	25	36	38
CLASSICS KY/AK YP	5	20	39	22
CLASSICS EP	10	25	39	22
ALPHA SAK O DUAL	5	29	36	38
ALPHA SAK B DUAL	10	25	36	38
ALPHA AK C DUAL / SOLO	10	34	36	38
ALPHA KY	10	30	36	38
ALPHA KY K	5	25	36	38
ALPHA KY O	5	25	36	38
ALPHA KT	30	17	34	22
ALPHA KY/AK YP	5	20	39	22
ALPHA EP	10	25	39	22

# ÖLÇÜ ALMA

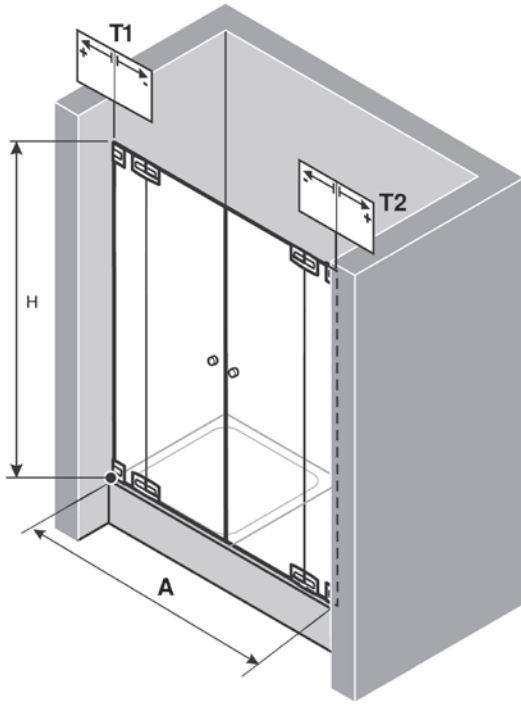

- A: Anma ölçüsü  
D: Et kalınlığı  
H: Kabin yüksekliği  
S: Özel stabilizer uygulamaları  
T<sub>1</sub> / T<sub>2</sub>: Duvar yamukluğu (mm.)

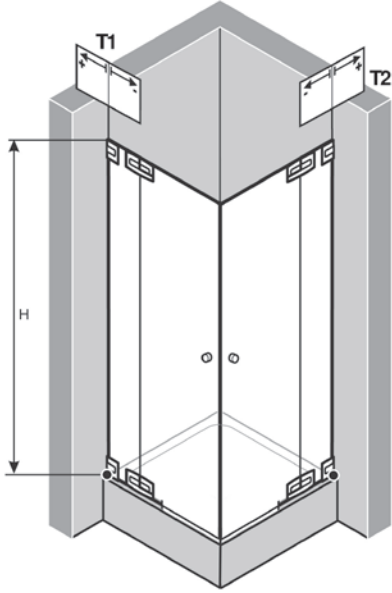
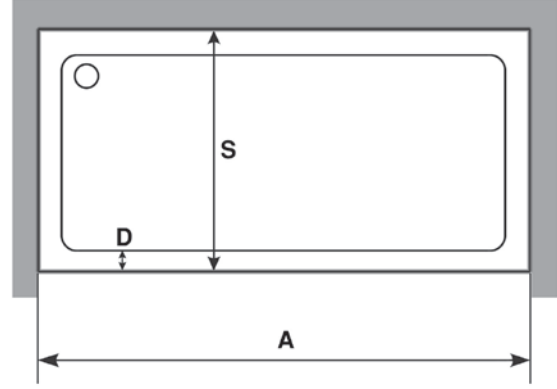

- A : Anma ölçüsü  
B : Anma ölçüsü  
D : Et kalınlığı  
H : Kabin yüksekliği  
T<sub>1</sub> / T<sub>2</sub> : Duvar yamukluğu (mm.)

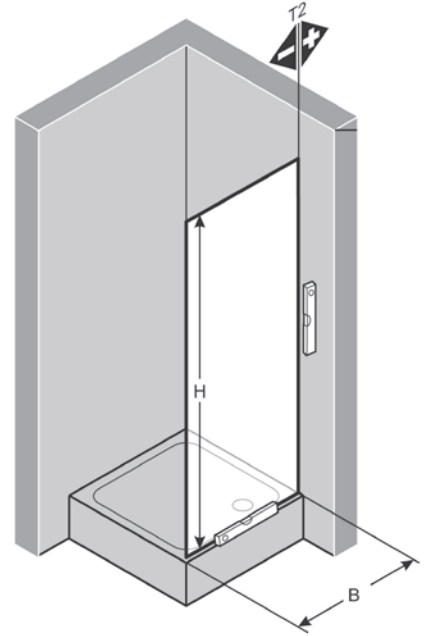
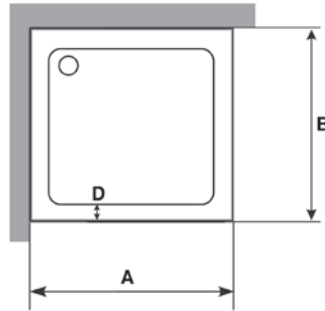

## NOTLAR:

- T<sub>1</sub> / T<sub>2</sub> ölçüleri mevcut ise anma ölçüsüne dahil ediniz.
- Kabinin oturacağı yüzeyde başlık, kumanda kolu ve batarya vs. varsa, kabinin kurulabileceğinden emin olunuz.
- Tekne veya küvet montajı, terazide yapılmış olmalıdır.

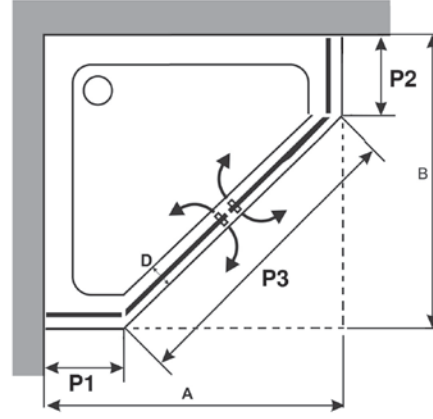
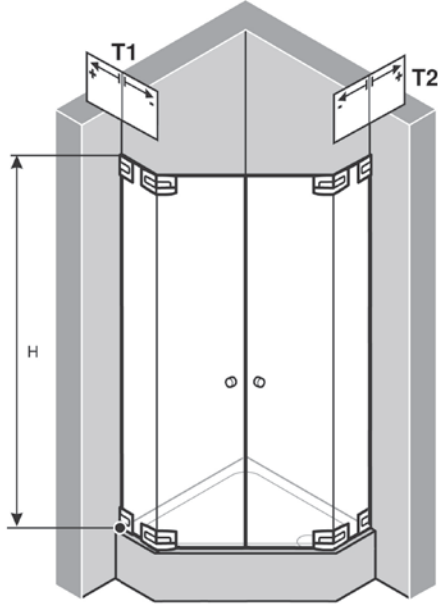

- A : Anma ölçüsü  
 B : Anma ölçüsü  
 C : Eksen ölçüsü  
 D : Et kalınlığı  
 H : Kabin yüksekliği  
 P1 : Penta tekne kenar ölçüsü  
 P2 : Penta tekne kenar ölçüsü  
 P3 : Penta tekne ön düzlük ölçüsü  
 R : Radyus  
 T1 / T2 : Duvar yamukluğu (mm.)

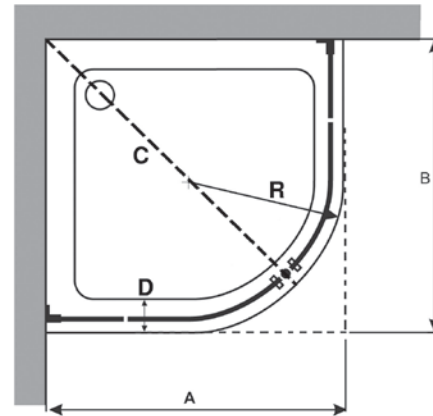
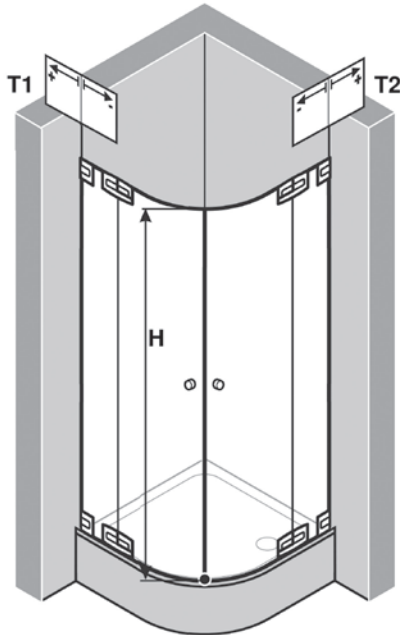

## NOTLAR:

- T<sub>1</sub> / T<sub>2</sub> ölçüleri mevcut ise anma ölçüsüne dahil ediniz.
- Kabinin oturacağı yüzeyde başlık, kumanda kolu ve batarya vs. varsa, kabinin kurulabileceğinden emin olunuz.
- Tekne veya küvet montajı, terazide yapılmış olmalıdır.

ÜRÜN BİLGİLERİ				HÜPPE UYUMLU KABİNER													
ÜRÜNÜN MARKASI	ANMA ÖLÇÜSÜ	ÜRÜNÜN İSMİ	ÖZEL AÇIKLAMA	AURA SAK O DUAL K	DESIGN SAK O DUAL K	FIT KY O K452 K	CLASSICS KY O K452 K	ALPHA KY O K452 K	FIT KY XAO K453 K	CLASSICS KY XAO K452 K	ALPHA KY XAO K452 K (TEMER)	ALPHA KY XAO K452 K (PASİNG)	AURA SAK B DUAL K	DESIGN SAK B DUAL K	CLASSICS SAK B DUAL K	ALPHA SAK B DUAL K	
AKPLAST-SANACRYL	110*110	A401	TAMAMEN OVAL			0											
AKPLAST-SANACRYL	120*120	YENİ	DÜZ OVAL DÜZ			X	X	X									
AKPLAST-SANACRYL	120*120	A402 (ESKİ)	TAMAMEN OVAL			0											
AKPLAST-SANACRYL	130*130	YENİ	DÜZ OVAL DÜZ			X	X	X									
AKPLAST-SANACRYL	130*130	A403 (ESKİ)	TAMAMEN OVAL			0											
AKPLAST-SANACRYL	140*140	YENİ	DÜZ OVAL DÜZ			X	X	X									
AKPLAST-SANACRYL	140*140	A406 (ESKİ)	TAMAMEN OVAL			0											
AKPLAST-SANACRYL	150*150	A407	DÜZ OVAL DÜZ			X											
AKPLAST-SANACRYL	150*100	A411	ASİMETRİK							X							
AKPLAST-SANACRYL	165*105	A408	ASİMETRİK							X							
ARTEMİS	110*110	AKTEON	DÜZ OVAL DÜZ		X	X	X	X									
ARTEMİS	120*120	ATHENA	DÜZ OVAL DÜZ		X	X	X	X									
ARTEMİS	130*130	POSEİDON	690*850*690 BEŞGEN			0								X	X	X	X
ARTEMİS	130*130	HEKABE	DÜZ OVAL DÜZ			X	X	X									
ARTEMİS	140*140	HELENA	DÜZ OVAL DÜZ			X	0	0									
ARTEMİS	140*140	ARIANNA	DÜZ OVAL DÜZ			X	0	0									
ARTEMİS	142*142	YENİ MINEVRA	DÜZ OVAL DÜZ			X	0	0									
ARTEMİS	150*150	ZEUGMA	DÜZ OVAL DÜZ			X	X	X									
ARTEMİS	150*100	NESTOR	ASİMETRİK						X				X				
ATLANTİS	110*110	NOVA	TAMAMEN OVAL			0	0	0									
ATLANTİS	120*120	MAGNA YENİ	DÜZ OVAL DÜZ			X	X	X									
ATLANTİS	120*120	SALAMİS ESKİ	TAMAMEN OVAL			0											
ATLANTİS	130*130	ASSOS	DÜZ OVAL DÜZ			X	X	X									
ATLANTİS	140*140	RİGİDO	OVAL BEŞGEN			X											
ATLANTİS	140*140	MAGNA	OVAL BEŞGEN			X											
ATLANTİS	150*100	ESTATİCA	ASİMETRİK						X			X					
DELTA	110*110		TAMAMEN OVAL			0											
DELTA	120*120	EFES	TAMAMEN OVAL			0											
DELTA	130*130	ESKİ	TAMAMEN OVAL			0											
DELTA	130*130	LİKYA-YENİ	DÜZ OVAL DÜZ			X	X	X									
DELTA	140*140	ZEUS ESKİ	TAMAMEN OVAL			0											
DELTA	140*140	ZEUS YENİ	DÜZ OVAL DÜZ			X	X	X									
DELTA	150*150	RONDO ESKİ	DÜZ OVAL DÜZ			X											
DELTA	150*150	RONDO YENİ	DÜZ OVAL DÜZ			X	X	X									
DELTA	100*150	ESKİ	ASİMETRİK							X							
DELTA	100*150	YENİ	ASİMETRİK							X							
DÖKÜMAY	120*120		DÜZ OVAL DÜZ		X	X	X	X									
DÖKÜMAY	130*130		DÜZ OVAL DÜZ		X	X	0	0									
DÖKÜMAY	140*140	KÖŞE	8 PANELLİ FIT KY XAO K453 K							X							
DÖKÜMAY	140*140	NEVO	OVAL BEŞGEN		X	X	X	X									
DÖKÜMAY	150*150		DÜZ OVAL DÜZ			X											
DÖKÜMAY	160*160		TAMAMEN OVAL			0											
DÖKÜMAY	190*90	HEXA ALTİGEN KÜVET	640 X 1000 X 640 (BEŞGEN)										X	X	X	X	X
DÖKÜMAY	108*170		ASİMETRİK							X							
DÖKÜMAY	150*100		ASİMETRİK							X			X				
EGE SERAMİK	110*110	ATLANTA	TAMAMEN OVAL			0											
EGE SERAMİK	120*120	ELİZE	TAMAMEN OVAL			0											
EGE SERAMİK	130*130	OASİS	DÜZ OVAL DÜZ			X	X	X									
EGE SERAMİK	140*140	NUVOLA	TAMAMEN OVAL			0											
EGE SERAMİK	145*145	BUFERA	DÜZ OVAL DÜZ			X	0	0									
EGE SERAMİK	150*150	COMMANDODORE	TAMAMEN OVAL			0											
EGE SERAMİK	153*95	MAREA	ASİMETRİK							X							
HOMES	110*110		TAMAMEN OVAL			0	0	0									
HOMES	120*120		DÜZ OVAL DÜZ			0											
HOMES	130*130		OVAL BEŞGEN			X											
HOMES	140*140	ESKİ	OVAL BEŞGEN			X											
HOMES	140*140	YENİ	DÜZ OVAL DÜZ			X	0	0									
HOMES	150*150		DÜZ OVAL DÜZ			X	X	X									
HOMES	150*100		ASİMETRİK							X			X				
HÜPPE	120*120	CURE KÖŞE 120	DÜZ OVAL DÜZ	X	X	X	X	X									
HÜPPE	130*130	CURE KÖŞE 130	DÜZ OVAL DÜZ	X	X	X	X	X									
HÜPPE	140*140	CURE KÖŞE 140	DÜZ OVAL DÜZ	X	X	X	X	X									
HÜPPE	150*100	CURE KÖŞE ASİMETRİK 150*100	ASİMETRİK							X	X	X	X				
HÜPPE	100*150	CURE KÖŞE ASİMETRİK 100*150	ASİMETRİK							X	X	X	X				
HÜPPE	160*100	CURE KÖŞE ASİMETRİK 160*100	ASİMETRİK							X	X	X	X				
HÜPPE	100*160	CURE KÖŞE ASİMETRİK 100*160	ASİMETRİK							X	X	X	X				
KALEDEKOR	140*140	ARİANA	DÜZ OVAL DÜZ			X	0	0									
KALEDEKOR	142*142	ALAĞRA	DÜZ OVAL DÜZ			X	0	0									
KALEDEKOR	150*150		DÜZ OVAL DÜZ			X	0	0									
KALEDEKOR	150*150	BABEL	TAMAMEN OVAL			0											
KALEDEKOR	150*100	BABEL	ASİMETRİK							X							
POLİMAR / ACRYPOL	110*110	CRYSTAL	TAMAMEN OVAL			0											
POLİMAR / ACRYPOL	120*120	SAPPHİRE	DÜZ OVAL DÜZ			X	0	0									
POLİMAR / ACRYPOL	130*130	PEARL	DÜZ OVAL DÜZ			X	X	X									
POLİMAR / ACRYPOL	140*140	DIAMOND	DÜZ OVAL DÜZ			X											
POLİMAR / ACRYPOL	153*95	GARNET	ASİMETRİK							0							
POLİMAR / ACRYPOL	160*103	FLOURİTE	ASİMETRİK							0							

X - Küvete göre birebir yapılıyor.

o - Tamamen oval küvetin üzerine yapılan DESIGN, FIT, CLASSICS ve ALPHA serisi düz oval düz kabinlerin sabit panelleri ile küvetin dış formuna olan mesafe 10 mm ile 30 mm arasındadır.

ÜRÜN BİLGİLERİ				HÜPPE UYUMLU KABİNLER													
ÜRÜNÜN MARKASI	ANMA ÖLÇÜSÜ	ÜRÜNÜN İSMİ	ÖZEL AÇIKLAMA	AURA SAK O DUAL K	DESIGN SAK O DUAL K	FIT KTY O 16,52 K	CLASSICS KTY O 16,52 K	ALPHA KTY O 16,52 K	FIT KTY XAO 16,52 K	CLASSICS KTY XAO 16,52 K	ALPHA KTY XAO 16,52 K (TEHİR)	ALPHA KTY XAO 16,52 K (PİSİNG)	AURA SAK B DUAL K	DESIGN SAK B DUAL K	CLASSICS SAK B DUAL K	ALPHA SAK B DUAL K	
ROCAKALE	110*110	PARADİSE	DİKKAT DÜŞ BOYU		X		X (ps)										
ROCAKALE	110*110	PRUVA	DÜZ OVAL DÜZ		X	X	X										
ROCAKALE	120*120	PRUVA	DÜZ OVAL DÜZ		X	X	X										
ROCAKALE	130*130	PRUVA	DÜZ OVAL DÜZ		X	X	X										
ROCAKALE	140*140	FORA	TAMAMEN OVAL		X	0	0										
ROCAKALE	150*150	FORA	TAMAMEN OVAL		X	0	0										
SANICA	110*110	MAYORKA	TAMAMEN OVAL		0	0	0										
SANICA	120*120	LİON YENİ	DÜZ OVAL DÜZ		X	X	X										
SANICA	120*120	LİON ESKİ	TAMAMEN OVAL		0												
SANICA	125*125	TOSCANA	700*750*700 BEŞGEN		X								X	X	X	X	
SANICA	130*130	CAPRI ESKİ	DÜZ OVAL DÜZ		X	X	X										
SANICA	130*130	CAPRI YENİ	700*840*700 BEŞGEN		X								X	X	X	X	
SANICA	130*130	HAVANA	DÜZ OVAL DÜZ		X	X	X										
SANICA	135*135	MALTA	DÜZ OVAL DÜZ		X	X	X										
SANICA	140*140	HAWAİİ	OVAL BEŞGEN		X												
SANICA	140*140	BAHAMA	DÜZ OVAL DÜZ		X	X	X										
SANICA	145*145	NIAGARA	DÜZ OVAL DÜZ		X	X	X										
SANICA	150*150	MONOCO (ESKİ)	OVAL BEŞGEN		X												
SANICA	150*150	YENİ	DÜZ OVAL DÜZ		X												
SANICA	150*100	SABİN ESKİ	ASİMETRİK						X			X					
SANICA	150*100	SABİN YENİ	ASİMETRİK						X			X					
SANICOR	110*110	CORET 770	DÜZ OVAL DÜZ		X												
SANICOR	120*120	CORET 760	DÜZ OVAL DÜZ		0												
SANICOR	125*125	CORET 790 OSKAR	625*850*625 BEŞGEN		X								X	X	X	X	
SANICOR	130*130	CORET 710	DÜZ OVAL DÜZ		X	X	X										
SANICOR	132*132	CORET 712 SÜPRA	DÜZ OVAL DÜZ-ŞELELELİ		X	X	X										
SANICOR	140*140	CORET 740	O. BEŞGEN GİRİŞ AL. 48CM		0												
SANICOR	140*140	CORET 741 SÜPRA	O. BEŞGEN GİRİŞ AL. 48CM		0												
SANICOR	150*150	CORET 715 SÜPRA	DÜZ OVAL DÜZ		X	X	X										
SANICOR	150*100	CORET 720	ASİMETRİK						X								
SERTAKRİLİK / SAFİRA	110*110	LABRENDİ	TAMAMEN OVAL		0												
SERTAKRİLİK / SAFİRA	120*120	BARGYLIA	DÜZ OVAL DÜZ GİRİŞ AL. 36 CM		X	X	X										
SERTAKRİLİK / SAFİRA	130*130	ASSOS	DÜZ OVAL DÜZ GİRİŞ AL. 39 CM		X	X	X										
SERTAKRİLİK / SAFİRA	132*132	GEDOVA	OVAL BEŞGEN		X												
SERTAKRİLİK / SAFİRA	140*140	CADIANA	OVAL BEŞGEN		X												
SERTAKRİLİK / SAFİRA	150*150	BERGAMA	OVAL BEŞGEN		X												
SERTAKRİLİK / SAFİRA	150*100	LİMYRA/ARİKANDA	ASİMETRİK						X			X					
SERTAKRİLİK / SAFİRA	100*160	PIGİNDİ/ORTHOSIA	ASİMETRİK						X			X					
TOPRAK	110*110	DESNA	8 PANELLİ FIT KY XAO K453 K						X								
TOPRAK	120*120	RİVA	8 PANELLİ FIT KY XAO K453 K						X								
TOPRAK	140*140	VALERO	TAMAMEN OVAL		0												
TOPRAK	140*140	VİCTORIA ESKİ	OVAL BEŞGEN		X												
TOPRAK	140*140	VİCTORIA YENİ	OVAL BEŞGEN		X												
TOPRAK	106*151	VOLGA	ASİMETRİK						X								
VİTRA	110*110	TEOS	DÜZ OVAL DÜZ		X	X	X	X									
VİTRA	110*110	THERA	OVAL BEŞGEN		X		X (ps)										
VİTRA	120*120	THERA	OVAL BEŞGEN		X		X (ps)										
VİTRA	120*120	CLESO/OPTİMUM/LİDO	DÜZ OVAL DÜZ	X	X	X	X	X									
VİTRA	130*130	SELGE	OVAL BEŞGEN		X	X	X	X									
VİTRA	130*130	THERA OPTİMUM	OVAL BEŞGEN		X	X	X	X									
VİTRA	140*140	MAYRA/OPTİMUM/CASTELİO	OVAL BEŞGEN		X	X	X	X									
VİTRA	140*140	NEON	TAMAMEN OVAL		0												
VİTRA	140*140	THERA	OVAL BEŞGEN		X	X	X	X									
VİTRA	148*148	HARMONY	TAMAMEN OVAL		0												
VİTRA	150*150	ASSOS	DÜZ OVAL DÜZ		X	X	X	X									
VİTRA	150*150	THERA	DÜZ OVAL DÜZ		0	X	X	X									
VİTRA	190x90x81	NUOVA	DİKDÖRTGEN OVAL		0												
VİTRA	150*100	NYSİA	ASİMETRİK						X	X	X	X					

X - Kuvete göre birebir yapıyor.

o - Tamamen oval küvetin üzerine yapılan DESIGN, FIT, CLASSICS ve ALPHA serisi düz oval düz kabinlerin sabit panelleri ile küvetin dış formuna olan mesafe 10 mm ile 30 mm arasındadır.

# KÖŞE DUŞ TEKNESİ UYUM TABLOSU

ÜRÜN BİLGİLERİ					HÜPPE UYUMLU KABİNLER																			
ÜRÜNÜN MARKASI	ANMA ÖLÇÜSÜ	ÜRÜNÜN İSMİ	RADYUS	ÖZEL AÇIKLAMA	AURA SAK O DUAL T	DESIGN SAK O DUAL T	DESIGN ANI SAK O DUAL T	DESIGN AKO DUAL T	AURA KY O K4S2 T	DESIGN KY O K4S2 T	FIT KY O K4S2 T	CLASSICS SAK O DUAL T	CLASSICS KY O K4S2 T	ALPHA KY O K4S2 T (TEMPER)	ALPHA KY O K4S2 T (PSİRH)	ALPHA SAK O DUAL T	AURA SAK XO SOLO T WALK-IN	AURA SAK B DUAL T	AURA SAK B SOLO T	DESIGN SAK B DUAL T	DESIGN SAK B SOLO T	CLASSICS SAK B DUAL T	ALPHA SAK B DUAL T	
AKPLAST-SANACRYL	80*80	A255 BEŞGEN		340*635*340																				
AKPLAST-SANACRYL	80*80	A253 MONOBLOK	550		X	X	X	X	X	X	X	X	X	X	X	X		X	X	X	X	X	X	X
AKPLAST-SANACRYL	80*80	A304 MONOBLOK	550		X	X	X	X	X	X	X	X	X	X	X	X								
AKPLAST-SANACRYL	90*90	PANELLI	550		X	X	X	X	X	X	X	X	X	X	X	X								
AKPLAST-SANACRYL	90*90	A261	580	FIT KY O K4S2 T HARIÇ ESG CAM İÇİN R550	X	X	X	X	X	X	X	X	X	X	X	X								
AKPLAST-SANACRYL	90*90	A254	580	FIT KY O K4S2 T HARIÇ ESG CAM İÇİN R550	X	X	X	X	X	X	X	X	X	X	X	X								
AKPLAST-SANACRYL	95*95	A273 OTURMALI	550		X	X			X	X	X	X	X	X	X	X								
AKPLAST-SANACRYL	95*95	A314 MONOBLOK	580	FIT KY O K4S2 T HARIÇ ESG CAM İÇİN R550	X	X			X	X	X	X	X	X	X	X								
AKPLAST-SANACRYL	100*100	A262 OTURMALI	700								X					X								
ARTEMİS	80*80	ESKİ	400								X					X								
ARTEMİS	80*80	YENİ	550		X	X	X	X	X	X	X	X	X	X	X	X								
ARTEMİS	90*90	ESKİ	440								X					X								
ARTEMİS	90*90	YENİ	550		X	X	X	X	X	X	X	X	X	X	X	X								
ARTEMİS	90*90	KÖŞE MONOBLOK	550		X	X	X	X	X	X	X	X	X	X	X	X								
ARTEMİS	90*90	ALÇAK OTURMALI	550		X	X	X	X	X	X	X	X	X	X	X	X								
ARTEMİS	90*90	YÜKSEK OTURMALI	550		X	X	X	X	X	X	X	X	X	X	X	X								
ARTEMİS	90*90	ALÇAK OTURMALI MONOBLOK	550		X	X	X	X	X	X	X	X	X	X	X	X								
ARTEMİS	90*90	YÜKSEK OTURMALI MONOBLOK	550		X	X	X	X	X	X	X	X	X	X	X	X								
ARTEMİS	100*100	KÖŞE	550		X	X	X	X	X	X	X	X	X	X	X	X								
ARTEMİS	110*110	PENTAGON		520*810*520														X	X	X	X	X	X	X
ATLANTİS	80*80	SOLARİS	504		X	X	X	X	X	X	X	X	X	X	X	X								
ATLANTİS	90*90	SOLARİS	504		X	X	X	X	X	X	X	X	X	X	X	X								
DELTA	80*80	PEGAS	550		X	X	X	X	X	X	X	X	X	X	X	X								
DELTA	90*90	LİDYA	550		X	X	X	X	X	X	X	X	X	X	X	X								
DELTA	100*100	MİOS OVAL	650								X					X								
DELTA	100*100	MİOS	580	FIT KY O K4S2 T HARIÇ ESG CAM İÇİN R550	X	X	X	X	X	X	X	X	X	X	X	X								
DÖKÜMAY	80*80	KÖŞE FORM	580	KY SİSTEMDE GİRİŞ KÜÇÜK R550 ÜRETİM	X	X	X	X	X	X	X	X	X	X	X	X								
DÖKÜMAY	80*80		550		X	X	X	X	X	X	X	X	X	X	X	X								
DÖKÜMAY	90*90	KÖŞE FORM	580	FIT KY O K4S2 T HARIÇ ESG CAM İÇİN R550	X	X	X	X	X	X	X	X	X	X	X	X								
DÖKÜMAY	90*90		550		X	X	X	X	X	X	X	X	X	X	X	X								
DÖKÜMAY	100*100		550		X	X	X	X	X	X	X	X	X	X	X	X								
EGE SERAMİK	80*80	ORİON	504		X	X	X	X	X	X	X	X	X	X	X	X								
EGE SERAMİK	80*80	PLATO	504		X	X	X	X	X	X	X	X	X	X	X	X								
EGE SERAMİK	80*80	MALMI	550		X	X	X	X	X	X	X	X	X	X	X	X								
EGE SERAMİK	90*90	TAURUS	504		X	X	X	X	X	X	X	X	X	X	X	X								
EGE SERAMİK	90*90	AKRİLİK PERSEO	550		X	X	X	X	X	X	X	X	X	X	X	X								
EGE SERAMİK	90*90	CRATER	550		X	X	X	X	X	X	X	X	X	X	X	X								
EGE SERAMİK	90*90	AKRİLİK ORION	504		X	X	X	X	X	X	X	X	X	X	X	X								
EGE SERAMİK	90*90	PLATO	504		X	X	X	X	X	X	X	X	X	X	X	X								
EGE SERAMİK	90*90	AQUARIUS BEŞGEN		400*685*400														X	X	X	X	X	X	X
EGE SERAMİK	100*100	CORANA BEŞGEN		490*695*490														X	X	X	X	X	X	X
HOMES	80*80		504		X	X	X	X	X	X	X	X	X	X	X	X								
HOMES	90*90		550		X	X	X	X	X	X	X	X	X	X	X	X								
HOMES	100*100	OTURMALI	580	FIT KY O K4S2 T HARIÇ ESG CAM İÇİN R550	X	X	X	X	X	X	X	X	X	X	X	X								
HOMES	80*100		504		X	X	X	X	X	X	X	X	X	X	X	X								
HÜPPE	80*80	STREAMLINE KÖŞE 80 FX	550		X	X	X	X	X	X	X	X	X	X	X	X								
HÜPPE	90*90	STREAMLINE KÖŞE 90 FX	550		X	X	X	X	X	X	X	X	X	X	X	X								
HÜPPE	100*100	STREAMLINE KÖŞE 100 FX	550		X	X	X	X	X	X	X	X	X	X	X	X								
HÜPPE	80*80	STREAMLINE H KÖŞE 80 F / PF	504		X	X	X	X	X	X	X	X	X	X	X	X								
HÜPPE	90*90	STREAMLINE H KÖŞE 90 F / PF	504		X	X	X	X	X	X	X	X	X	X	X	X								
HÜPPE	100*100	STREAMLINE H KÖŞE 100 F / PF	504		X	X	X	X	X	X	X	X	X	X	X	X								
HÜPPE	80*80	STREAMLINE KÖŞE 80 F / MF / PF	550		X	X	X	X	X	X	X	X	X	X	X	X								
HÜPPE	90*90	STREAMLINE KÖŞE 90 F / MF / PF	550		X	X	X	X	X	X	X	X	X	X	X	X								
HÜPPE	100*100	STREAMLINE KÖŞE 100 F / MF / PF	550		X	X	X	X	X	X	X	X	X	X	X	X								
HÜPPE	90*90	STREAMLINE BEŞGEN 90 F / MF		433 X 660 X 433														X	X	X	X	X	X	X
HÜPPE	100*100	STREAMLINE BEŞGEN 100 F / MF		533 X 660 X 533														X	X	X	X	X	X	X
HÜPPE	80*80	PURANO KÖŞE 80	504		X	X	X	X	X	X	X	X	X	X	X	X								
HÜPPE	90*90	PURANO KÖŞE 90	504		X	X	X	X	X	X	X	X	X	X	X	X								
HÜPPE	100*100	PURANO KÖŞE 100	504		X	X	X	X	X	X	X	X	X	X	X	X								
HÜPPE	90*80	PURANO ASİMETRİK KÖŞE 90x80	504		X	X	X	X	X	X	X	X	X	X	X	X								
HÜPPE	80*90	PURANO ASİMETRİK KÖŞE 80x90	504		X	X	X	X	X	X	X	X	X	X	X	X								
HÜPPE	100*80	PURANO ASİMETRİK KÖŞE 100x80	504		X	X	X	X	X	X	X	X	X	X	X	X								
HÜPPE	80*100	PURANO ASİMETRİK KÖŞE 80x100	504		X	X	X	X	X	X	X	X	X	X	X	X								
HÜPPE	100*90	PURANO ASİMETRİK KÖŞE 100x90	504		X	X	X	X	X	X	X	X	X	X	X	X								
HÜPPE	90*100	PURANO ASİMETRİK KÖŞE 90x100	504		X	X	X	X	X	X	X	X	X	X	X	X								
HÜPPE	120*90	PURANO ASİMETRİK KÖŞE 120x90	504		X	X	X	X	X	X	X	X	X	X	X	X								
HÜPPE	90*120	PURANO ASİMETRİK KÖŞE 90x120	504		X	X	X	X	X	X	X	X	X	X	X	X								
HÜPPE	150*100	PURANO WALK IN DİKDÖRTGEN 150x100	WALK-IN	ÖZEL TEKNE														X						
HÜPPE	100*150	PURANO WALK IN DİKDÖRTGEN 100x150	WALK-IN	ÖZEL TEKNE														X						

- R580 tekneler için, ALPHA SAK O DUAL T (PS) Kabinlerde R550 ile üretim yapılabilmektedir.
- AURA, DESIGN serilerinde set olmayan seramik zemin üzeri uygulamalarda, yerden kaynaklanan sızdırmazlık problemleri görülebilir.

# KÖŞE DUŞ TEKNESİ UYUM TABLOSU

ÜRÜN BİLGİLERİ					HÜPPE UYUMLU KABİNLER																			
ÜRÜNÜN MARKASI	ANMA ÖLÇÜSÜ	ÜRÜNÜN İSMİ	RADYUS	ÖZEL AÇIKLAMA	AURA SAK O DUAL T	DESIGN SAK O DUAL T	DESIGN AK/SAK O DUAL T	DESIGN AK O DUAL T	AURA KY O K4S2 T	DESIGN KY O K4S2 T	FIT KY O K4S2 T	CLASSICS SAK O DUAL T	CLASSICS KY O K4S2 T	ALPHA KY O K4S2 T (TEMPER)	ALPHA KY O K4S2 T (PASİRO)	ALPHA SAK O DUAL T	AURA SAK XO SOLO T (MILKÇI)	AURA SAK B DUAL T	AURA SAK B SOLO T	DESIGN SAK B DUAL T	DESIGN SAK B SOLO T	CLASSICS SAK B DUAL T	ALPHA SAK B DUAL T	
KALEDEKOR	80*80	KAMARA	550		X	X	X	X	X	X	X	X	X	X	X	X								
KALEDEKOR	90*90	KAMARA	550		X	X	X	X	X	X	X	X	X	X	X	X								
KALEDEKOR	100*100	KAMARA	550		X	X	X	X	X	X	X	X	X	X	X	X								
POLİMAR / ACRYPOL	80*80		504		X	X	X	X	X	X	X	X	X	X	X	X								
POLİMAR / ACRYPOL	90*90		504		X	X	X	X	X	X	X	X	X	X	X	X								
ROCAKALE	80*80	GERMİNA	550		X	X	X	X	X	X	X	X	X	X	X	X								
ROCAKALE	80*80	TROY	550		X	X	X	X	X	X	X	X	X	X	X	X								
ROCAKALE	80*80	PARADİSE	504		X	X	X	X	X	X	X	X	X	X	X	X								
ROCAKALE	90*90	VENEDA	550		X	X	X	X	X	X	X	X	X	X	X	X								
ROCAKALE	90*90	TROY	550		X	X	X	X	X	X	X	X	X	X	X	X								
ROCAKALE	90*90	PARADİSE	504		X	X	X	X	X	X	X	X	X	X	X	X								
ROCAKALE	90*90	CASTYLİE	550		X	X	X	X	X	X	X	X	X	X	X	X								
ROCAKALE	90*90	GERMİNA	550		X	X	X	X	X	X	X	X	X	X	X	X								
ROCAKALE	100*100	VENEDA	550		X	X	X	X	X	X	X	X	X	X	X	X								
ROCAKALE	100*100	GERMİNA	550		X	X	X	X	X	X	X	X	X	X	X	X								
SANİCA	80*80	ESKİ	400																					
SANİCA	80*80	YENİ	504		X	X	X	X	X	X	X	X	X	X	X	X								
SANİCA	85*85		504		X	X			X	X	X	X	X	X	X	X								
SANİCA	90*90	ESKİ	580	FIT KY O K4S2 T HARIÇ ESG CAM İÇİN R550	X	X	X	X	X	X	X	X	X	X	X	X								
SANİCA	90*90	YENİ	504		X	X	X	X	X	X	X	X	X	X	X	X								
SANİCA	90*90	OTURMALI	504		X	X	X	X	X	X	X	X	X	X	X	X								
SANİCA	90*90	YENİ KALIP	504	DİKKAT KÜVET BOYU							X					X	X (PS)							
SANİCA	90*90		550		X	X	X	X	X	X	X	X	X	X	X	X								
SANİCA	95*95		650							X														
SANİCA	100*100	OTURMASIZ	700							X						X								
SANİCA	100*100	OTURMALI	504		X	X	X	X	X	X	X	X	X	X	X	X								
SANİCA	100*100	OTURMALI	700							X						X								
SANİCA	100*100	YENİ KALIP	700	DİKKAT KÜVET BOYU							X													
SANİCA	80*100	ASİMETRİK	504		X	X	X	X	X	X	X	X	X	X	X	X								
SANİCA	90*120	ASİMETRİK	504		X	X	X		X	X	X	X	X	X	X	X								
SANİCA	120*90	ASİMETRİK	504		X	X	X		X	X	X	X	X	X	X	X								
SANİCOR	80*80	CORET 210	504		X	X	X	X	X	X	X	X	X	X	X	X								
SANİCOR	80*80	CORET 211 SELECTA	504		X	X	X	X	X	X	X	X	X	X	X	X								
SANİCOR	90*90	CORET 220 - OTURMALI	580	FIT KY O K4S2 T HARIÇ ESG CAM İÇİN R550	X	X	X	X	X	X	X	X	X	X	X	X								
SANİCOR	90*90	CORET 221	580	FIT KY O K4S2 T HARIÇ ESG CAM İÇİN R550	X	X	X	X	X	X	X	X	X	X	X	X								
SANİCOR	90*90	CORET 260	580	FIT KY O K4S2 T HARIÇ ESG CAM İÇİN R550	X	X	X	X	X	X	X	X	X	X	X	X								
SANİCOR	90*90	CORET 227	504		X	X	X	X	X	X	X	X	X	X	X	X								
SANİCOR	100*100	CORET 265 - OTURMALI	580	FIT KY O K4S2 T HARIÇ ESG CAM İÇİN R550	X	X	X	X	X	X	X	X	X	X	X	X								
SANİCOR	100*100	CORET 200 SELECTA - OTURMASIZ	580	FIT KY O K4S2 T HARIÇ ESG CAM İÇİN R550	X	X	X	X	X	X	X	X	X	X	X	X								
SANİCOR	80*100	CORET 270 SELECTA SOL	504		X	X	X	X	X	X	X	X	X	X	X	X								
SANİCOR	100*80	CORET 271 SELECTA SAĞ	504		X	X	X	X	X	X	X	X	X	X	X	X								
SANİCOR	120*80	CORET 273 SELECTA	504		X	X	X	X	X	X	X	X	X	X	X	X								
SERTAKRİLİK / SAFİRA	80*80	MANAVGAT 1	580	KY SİSTEMDE GİRİŞ KÜÇÜK R550 ÜRETİM	X	X	X	X	X	X	X	X	X	X	X	X								
SERTAKRİLİK / SAFİRA	80*80	SELİNUS	580	KY SİSTEMDE GİRİŞ KÜÇÜK R550 ÜRETİM	X	X	X	X	X	X	X	X	X	X	X	X								
SERTAKRİLİK / SAFİRA	90*90	DİDİM 3 - OTURMALI	580	FIT KY O K4S2 T HARIÇ ESG CAM İÇİN R550	X	X	X	X	X	X	X	X	X	X	X	X								
SERTAKRİLİK / SAFİRA	90*90	DİDİM 1 (ESKİ)	650																					
SERTAKRİLİK / SAFİRA	90*90	DİDİM 1 (YENİ)	550		X	X	X	X	X	X	X	X	X	X	X	X								
SERTAKRİLİK / SAFİRA	90*90	RİVA 1	650																					
SERTAKRİLİK / SAFİRA	100*100	SELGE 1	700	SİPARİŞ 99*99 GİRİLECEK								X				X								
SERTAKRİLİK / SAFİRA	100*100	ALABANDA1 OTURMALI	700									X				X								
TOPRAK	80*80	YENİSEY	400									X				X								
TOPRAK	80*80	MONOGLA MONOBLOK	550		X	X	X	X	X	X	X	X	X	X	X	X								
TOPRAK	90*90	MERİÇ	650									X				X								
TOPRAK	90*90	CEYHAN MONOBLOK	550		X	X	X	X	X	X	X	X	X	X	X	X								
VİTRA	80*80	KAPADOKYA	550		X	X	X	X	X	X	X	X	X	X	X	X								
VİTRA	80*80	HARMONY	550		X	X	X	X	X	X	X	X	X	X	X	X								
VİTRA	90*90	KAPADOKYA	550		X	X	X	X	X	X	X	X	X	X	X	X								
VİTRA	90*90	HARMONY	550		X	X	X	X	X	X	X	X	X	X	X	X								
VİTRA	90*90	OTURMALI DUŞ TEKNESİ	550		X	X	X	X									X							
VİTRA	90*90	HARMONY BEŞGEN		440 X 650 X 440															X	X	X	X	X	X
VİTRA	100*100	KAPADOKYA	550		X	X	X	X	X	X	X	X	X	X	X	X								
VİTRA	100*100	HARMONY	550		X	X	X	X	X	X	X	X	X	X	X	X								
VİTRA	100*100	OTURMALI DUŞ TEKNESİ	550		X	X	X	X									X							
VİTRA	100*100	HARMONY BEŞGEN		540 X 650 X 540															X	X	X	X	X	X
VİTRA	130*130	DİONE		OVAL BEŞGEN TEKNE							X													
VİTRA	120*80	OFFSET	550		X	X	X		X	X	X	X	X	X	X	X								

- R580 tekneler için, ALPHA SAK O DUAL T (PS) Kabinlerde R550 ile üretim yapılabilmektedir.
- AURA, DESIGN serilerinde set olmayan seramik zemin üzeri uygulamalarda, yerden kaynaklanan sızdırmazlık problemleri görülebilir.



## 1. ALÜMİNYUM PROFİLLER

### A. PRES ALÜMİNYUM PROFİLLERİ

AlMgSi 0,5 alüminyum alaşımından yapılan, hassas toleranslı alüminyum profillerin kimyasal bileşimleri TS EN 573-3'e, mekanik özellikleri TS EN 755-2'ye uygundur. Bu profiller F22 kondisyonunda olmasından dolayı, delme kertme, talaşlı imalat ve bükme işlemlerine haizdir.

Yeterli sıcaklıkta tavllanmış alüminyum veya alüminyum alaşımlarının direkt veya endirekt metotla yatay veya düzey ekstrüzyon preslerinde çeşitli kesitlerdeki profil kalıplarından preslenerek elde edilirler.

Pres alüminyum profillerinin boyanması: Pres profiller elektrostatik toz boyama tekniği ile boyanmaktadır. Boya kalınlığı : 80 -150 mikrondur.

Toz Boyama Tekniği: Kromat sepetinden alınan boyaya hazır profiller, boya kabini içinde dakikada 200 gr. toz boya atan, tribo sisteme göre çalışan, profil cinsine göre boya ve hava debileri dışarıdaki kontrol ünitesinden ayarlanan, boyayı püskürten tribo tabancalarla boyanır ve boyanan profiller pişirme fırınından geçirilerek boyanın yüzeye yapışması ve sertleşmesi sağlanır.

### B. ELOKSAL KAPLAMALI ALÜMİNYUM PROFİLLERİ (E6EV1)

Eloksal işlemi, pres profil yüzeyinin korozyona, aşınmaya ve elektrik iletkenliğine karşı anodik oksidasyon metodu ile kaplanmasıdır.

Eloksal kaplama tespit kalitesi TS 4922'ye uygundur.

Eloksal kalınlığı : 10 -12 mikrondur.

## 2. CAMLAR

### A. POLİSTREN CAM

Plastik esaslı bir malzemenin levha haline getirilerek desen verilmesi ile oluşturulan yarı saydam levhalardır.

Kalınlık : 1.9 mm - 4 mm arasındadır.

### B. TEMPER CAM

Temperleme işlemi camın fırında yumuşama noktasına kadar ısıtılıp cam yüzeyinin hızlıca soğutulması ile yapılır. Temperleme işlemi neticesinde camın mekanik dayanımı artar, cam kırıldığında da normal cama göre daha küçük ve sivri köşeli olmayan parçalara ayrılır. 25 cm<sup>2</sup> deki parçacık sayısı 3 mm kalınlıktaki camlarda en az 15, 6 mm kalınlıktaki camlarda ise en az 40 olmalı ve parçalar arasında 10 mm' den uzun cam parçası bulunmamalıdır.

Hüppe'de temper camın ölçüsel ve mekanik özellikleri EN 12150-2 standardına uygundur.

45 kg. ağırlığında ve içi 0.6 - 1.2 mm arası büyüklüğündeki kum tanecikleri ile dolu olan bir kum torbası, uzunluğu 1.2 m olan ipe bağlanarak 30 derece açı ile bırakıldığında camda kırılma olmamalıdır.

## 3. MIKNATIS

Kayar veya hareketli panellerin birbirine yapışarak bağlanmasını sağlayan ve bu sayede sızdırmazlık işlevi de gören manyetik alanlı plastik malzemelerdir.

Yoğunluk	: DIN 53479 (3.61 ± 0.3) g/cm <sup>3</sup>
Sertlik (Shore-A)	: DIN 53505 (53 ±5)
Yırtılma Direnci	: DIN 53504 (3 N/mm <sup>2</sup> )
Kopma Uzaması	: 200 m /min
Çekme Kuvveti	: 505.200 N/cm ±%10
Eğilme Dayanımı	: 23 ±3
Yağlanma Testi	: +70°C
Yırtılma Dayanımı	: 2 N/mm <sup>2</sup>

#### 4. VİDALAR

Vidalar soğuk vurmaya elverişli paslanmaz telden (çelik) yapılan bağlantı elemanlarıdır.  
 Özelliği : Inox A2 (Stainless steel)

304 CU Kalitesinde

#### 5. FİTİLLER

Kabinlerde sızdırmayı önleme ve camları panele sabitleme işlemi için kullanılan plastik malzemelerdir.

Çekme Kuvveti	: 1517 N/cm <sup>2</sup> (min)
Uzama	: %190 (min)
Sertlik Derecesi	: 50 - 80 (Shore -A)

#### 6. PLASTİK PARÇALAR

Kabinlerde hareketi, sürtünmeyi, kapatmayı, birleşmeyi, sabitlemeyi sağlayan plastik bazlı malzemelerdir. Sürtünen malzemeler POM ve türevleri, sabit duran malzemeler ise ABS bazlıdır.

#### 7. SİLİKON

İçte ve dışta çok amaçlı kullanım için uygun, nötral karakterde bir polimerdir.  
 Hüppe'de kullanılan silikonlar anti bakteriyel özellik taşımaktadır.

Kopya Kuvveti	: DIN 53504 min 6.0 kg/cm <sup>2</sup>
Elastikiyet	: DIN 53504 280-350
Sertlik (Shore-A)	: 25 ±1
Yoğunluk	: 1.00 ±0.02 gr/cm <sup>3</sup>
Genişleme Oranı	: max. 25 %
Sıcaklık Dayanımı	: -40°C İla +180°C
Kabuk Bağlama Süresi	: ort. 15 dk.

İÇERİĞİ	ÖLÇÜ	KONTROL METODU
Kalınlık	g/cm <sup>3</sup>	DIN 53479
Erime Noktası	g/10 min	DIN 53735
Su Emme	mg	DIN 53495
Gerilme	N/mm <sup>2</sup>	DIN 53455
Yırtılma Noktası	%	ASTM D 638
Bükme Sertliği	% 3,5 N/mm <sup>2</sup>	DIN 53425
Çekme Dayanımı	N/mm <sup>2</sup>	DIN 53457
Sertlik	N/mm <sup>2</sup>	DIN 53456
Kırılma Derecesi	N/mm <sup>2</sup>	DIN 53453

**H**üppe için satış işlemi nihai bir sonuç değil, her şeyin başladığı noktadır. Kullanıcının üreticiler ile ilk teması, satış işlemi sonrasında verilen hizmet ile başlar. Satış sonrası hizmetin kalitesi ve satın alınan ürünle yaşanan tecrübe, kullanıcı memnuniyetinde belirleyici olur. Bu bilinçle hareket eden Hüppe, geniş bir coğrafyada eksiksiz hizmet verebilmek maksadı ile 'Müşteri Hizmetleri' çatısı altında kapsamlı bir yapılanmaya gitmiş, tek merkezden yönetilen ve kontrol edilen bölgesel satış sonrası hizmet birimleri oluşturmuştur.

## Müşteri Hizmetlerimizin Temel Faaliyetleri;

- Sipariş aşamasında ürünün kullanılacağı yerin ölçüsünün alınması
- Üretilmiş olan ürünlerin yerine montajı
- Kullanıcının ihtiyaç duyduğu durumlarda ürün bakımlarının yapılması
- Müşteri geri bildirimlerinin incelenmesi ve sorunların giderilmesi
- Özel uygulamalar için Merkez Arge birimi ile çözüm ortaklığı

## Müşteri Hizmetleri Merkezi iletişim bilgileri;

Adres : Turgut Reis Mahallesi, Giyimkent Sitesi,  
Az Blok, B79, No:97-98  
Atışalanı / Esenler - İstanbul

Tel : (0212) 438 59 54 / 55 / 56  
Faks : (0212) 438 59 57

Not: Hüppe Müşteri Hizmetleri bölge yetkili servis detayları için lütfen [www.hueppe.com.tr](http://www.hueppe.com.tr) web sitesini ziyaret ediniz.

## MONTAJ FİYATLARI

	Şehir İçi 50 km. ye kadar (1. Kademe)	Şehir Dışı 50 - 100 km (2. Kademe)	Şehir Dışı 100 - 150 km (3. Kademe)	Şehir Dışı > 150 km (4. Kademe)
Duş Kabin (Temper/Polistren)	120	180	250	Özel fiyat
Hüppe İthal (Standart Kabin)	200	260	330	Özel fiyat
Hüppe İthal (Studio Paris Elegance, Studio Berlin Pure)	280	330	420	Özel fiyat
Servis	55	75	110	Özel fiyat

- Fiyatlar TL olup, Fiyatlara KDV dahil değildir.

## Genel Koşullar :

- İstanbul içi adalarda: Şehir içi fiyatı + 240 TL.
- Diğer Adalar (Gökçeada, Bozcaada, Avşa, Marmara Adası vs.): Özel fiyat alınır.\*
- Siparişe dönüşmeyen ölçü alımlarında montaj fiyatının %50'si fatura edilir.
- Toplu işlerde yapılacak olan sözleşme geçerlidir.
- Yetkili servisimizin olmadığı il, ilçe, köy ve benzeri noktalarda çözüm bulabilmeniz için Müşteri Hizmetleri Merkezimize ulaşınız.
- Servis ücreti aşağıdaki durumlarda talep edilir;
  - Montaj adresinde gerekli hazırlıkların yapılmadığından montaj yapılamamış ise (montaj veya ölçü için alan hazır değil - seramik örülmemiş, tekne veya küvet konulmamış),
  - Müşteriden kaynaklanan bir nedenden dolayı verilen randevu saatinde aksama yaşanır ve servis hizmeti (ölçü, montaj, servis) gerçekleştirilemez ise,
  - Garanti kapsamı dışındaki servis talebinde (yedek parça fiyatı servis fiyatına dahil değildir).
- "Şehir içi" ve "şehir dışı" mesafeler servis noktasından başlar.
- Özel fiyat alınması gereken durumlarda Müşteri Hizmetleri Merkezimizle iletişime geçiniz.
- Tekne/Küvet ve Kabin takımı montajı halinde;  
Tekne veya Küvet'in montaj fiyatında (Servis, Küvet Üstü Batarya, Yeri Delme ve Kenar Çıta Uygulamaları hariç) % 50 indirim uygulanır.

## Bayi Ağımız



## Yetkili Servis Ağımız



Müşteri Hizmetleri Merkezi: (0212) 438 59 54 - 55 - 56



**Kırmızı = Şubeler**

**Siyah = Pazarlar**

**Mavi = Üretim**

**Yeşil = Satış Temsilcilikleri**



**Almanya**

**Amerika Birleşik Devletleri**

**Avusturya**

**Azerbaycan**

**Bahreyn**

**Belçika**

**Birleşik Arap Emirlikleri**

**Bulgaristan**

**Büyük Britanya**

**Çek Cumhuriyeti / Slovakya**

**Çin**

**Danimarka**

**Dominik Cumhuriyeti**

**Estonya**

**Finlandiya**

**Fransa**

**Hırvatistan**

**Hong Kong**

**Hollanda**

**İrlanda**

**İspanya**

**İsveç**

**İsviçre**

**İtalya**

**Kanada**

**Karadağ**

**Katar**

**Kazakistan**

**Kıbrıs**

**Kuveyt**

**Kuzey Afrika**

**Letonya**

**Litvanya**

**Lübnan**

**Lüksemburg**

**Macaristan**

**Makedonya**

**Malta**

**Norveç**

**Polonya**

**Portekiz**

**Romanya**

**Rusya / Ukrayna**

**Sırbistan**

**Slovenya**

**Suudi Arabistan**

**Tayland**

**Tayvan**

**Türkiye**

**Umman**

**Ürdün**

**Yunanistan**



#### Hüppe - Türkiye

Çerkezköy Organize Sanayi Bölgesi, Atatürk Caddesi  
4. Sokak No:2 Çerkezköy - Tekirdağ / Türkiye  
Tel: +90 282 758 15 11  
Faks: +90 282 758 15 14  
[www.hueppe.com.tr](http://www.hueppe.com.tr)

#### Hüppe - Almanya

Hüppe GmbH, Industriestraße 3,  
26160 Bad Zwischenahn - Oldenburg / Germany  
Tel: +49 44 03/67-0  
Faks: +49 44 03/67-100  
[www.hueppe.com](http://www.hueppe.com)